

The VELUX logo is positioned in the top right corner of the page. It consists of the word "VELUX" in a bold, white, sans-serif font, with a registered trademark symbol (®) to its upper right. The logo is set against a solid red rectangular background.

Catalogue produits

Prix valables en Belgique,
à partir du 01.04.2024

Réservé aux professionnels





Contactez-nous

"SOS chantier" est un service entièrement dédié aux installateurs pour un support technique urgent. Pour les urgences uniquement, veuillez téléphoner au **010 42 09 22**

Pour toutes autres demandes non urgentes, veuillez nous contacter au **010 42 09 09** ou nous envoyer un mail à professionals-be@velux.com

Contenu

- 4 VELUX transforme votre intérieur
- 5 C'est dans notre nature
- 6 Pourquoi VELUX®
- 8 Nouveautés 2024
- 12 Votre guide pour choisir la solution qui correspond à vos besoins
- 13 Caractéristiques de nos fenêtres de toit
- 14 Vitrages standards
- 15 Vitrages spécifiques
- 165 Informations pratiques
- 178 Guide des dimensions et remplacement

19 Smart Home

25 Fenêtres de toit en pente

73 Raccordements et produits d'installation périphériques pour fenêtres individuelles

85 Raccordements pour combinaisons de fenêtres de toit

99 Fenêtres pour toit plat

117 Protections extérieures et stores intérieurs

151 Puits de lumière

157 Accessoires

VELUX transforme votre intérieur

Nous recherchons toutes et tous l'endroit idéal où nous pouvons nous détendre, nous ressourcer et éprouver de la satisfaction, voire être plus productifs. Or, sans que nous nous en apercevions, il s'agit souvent d'une pièce remplie de lumière naturelle et d'air frais.

Depuis plus de 80 ans, le Groupe VELUX aide les gens à transformer des espaces en se servant de la lumière naturelle et de l'air frais qui y pénètrent par le toit. En créant des pièces de vie, de travail, d'apprentissage et de loisirs plus lumineuses, plus saines et plus durables, nous améliorons la vie quotidienne des personnes dans le monde entier.

Nos fenêtres s'adaptent à tous les types de toits – plats, en pente, anciens ou nouveaux – et peuvent être équipées de stores intérieurs et

de protections extérieures VELUX. Vous pouvez même créer de l'espace supplémentaire dans votre habitation grâce à une fenêtre balcon VELUX ou transformer vos fenêtres existantes en fenêtres intelligentes grâce à VELUX ACTIVE with NETATMO.

Les fenêtres de toit VELUX sont conçues pour durer. Nous sommes fiers de notre savoir-faire et de nos produits de haute qualité. Mais ce que vous ne voyez peut-être pas, c'est que les fenêtres de toit VELUX s'inscrivent

dans le cadre d'une stratégie de durabilité ambitieuse. Nous avons fixé des objectifs de réduction de nos émissions de carbone, conformément à la stratégie de réduction des émissions la plus ambitieuse de l'accord de Paris. En outre, nous prévoyons de capturer l'équivalent de notre empreinte carbone historique. En d'autres termes, il y a plusieurs raisons de prendre une grande inspiration et de regarder à travers une fenêtre de toit VELUX.



C'est dans notre nature

Dans le cadre de notre stratégie de développement durable à l'horizon 2030, nous avons fixé des objectifs ambitieux en matière de climat et nous nous sommes engagés à capturer l'équivalent de nos émissions historiques de CO₂.

En 2020, nous avons pris un nouvel engagement et adopté une nouvelle stratégie en participant à ce que les Nations unies appellent la 'Décennie d'action'. Notre plan consiste à réduire considérablement nos futures émissions de carbone, conformément à l'avis des scientifiques, tout en tenant compte de notre empreinte carbone historique, qui remonte à l'époque de notre création en 1941.

Afin de mesurer notre empreinte carbone historique, nous avons entamé un partenariat de 20 ans avec le WWF (World Wide Fund for Nature) pour des projets liés aux forêts et à la nature partout dans le monde.

À l'avenir, nous réduirons nos futures émissions de carbone en accélérant nos investissements dans l'efficacité énergétique, en passant à une

électricité 100% renouvelable et en modifiant considérablement la manière dont nous choisissons et achetons les matériaux pour nos produits. Notre objectif pour 2030 est de réduire de moitié les émissions de CO₂ provenant de la production de nos produits, des matériaux qu'ils contiennent et de l'ensemble de notre chaîne de valeur. Cela signifie qu'une fenêtre de toit VELUX en 2030 aura une empreinte carbone considérablement réduite par rapport à aujourd'hui.

Lorsque vous achetez une solution VELUX, vous nous accompagnez dans cette aventure. Vous vous trouverez aussi automatiquement à l'avant-garde d'une technologie de fenêtres de toit qui crée des maisons plus saines et de meilleure qualité. Ainsi, en ajoutant des solutions intelligentes basées sur des capteurs à une fenêtre de toit, vous pouvez bénéficier d'un climat intérieur autorégulé pour des espaces de vie durables.

Nous avons toutes et tous besoin d'un foyer sain, y compris Mère Nature. Avec notre nouvelle stratégie de développement durable, nous faisons tout ce qui est en notre pouvoir pour y parvenir.

Pourquoi VELUX®

Partout dans le monde, les fenêtres de toit VELUX contribuent à un environnement intérieur sain en laissant passer l'air frais et la lumière naturelle. Voici 5 autres bonnes raisons d'envisager l'achat d'une fenêtre de toit VELUX originale.

80 ans d'innovation

Quand la première fenêtre VELUX a transformé un grenier sombre en une pièce habitable, ce fut une révélation. C'était il y a 80 ans, mais notre passion pour la lumière naturelle, l'air frais et l'amélioration des environnements de vie est encore bien présente aujourd'hui et se traduit par une innovation constante et un design primé.



Testés de manière approfondie

Les produits VELUX sont conçus pour répondre aux normes de qualité les plus strictes et sont testés de manière approfondie. Ainsi, toutes les fenêtres sont testées pour supporter l'équivalent d'une année de pluie en seulement 15 minutes. Elles sont également ouvertes et fermées 25000 fois, ce qui représente l'ouverture et la fermeture quotidienne de la fenêtre pendant 68 ans !

Garanties

Nous nous efforçons de faire en sorte que la qualité de tous les produits et accessoires VELUX soit à la hauteur des exigences de nos clients. Toutefois, dans le cas peu probable où vous rencontreriez un problème avec votre fenêtre de toit VELUX, nous offrons une garantie de 10 ans sur tous les produits standards. Notre garantie est de 5 ans sur les volets roulants et les pare-soleil extérieurs motorisés, de 3 ans sur les pare-soleil extérieurs manuels et sur les stores intérieurs.



Là pour vous

Si vous avez besoin d'aide, notre équipe n'est jamais loin et il suffit de la joindre par téléphone ou via velux.be. Nos techniciens de service sont des experts en installation et en réparation, et ils sont prêts à vous aider, que ce soit pour de simples questions d'installation ou pour des points plus techniques concernant les produits, même ceux dont la date de garantie est dépassée depuis longtemps.



Accent sur la durabilité

Le développement durable est ancré dans tout ce que nous faisons. Non seulement les fenêtres VELUX permettent des économies d'énergie et ont une durée de vie de plusieurs générations, mais nos usines de production s'efforcent d'atteindre le zéro déchet, de s'approvisionner de manière responsable et de réduire en permanence leur impact environnemental. Pour en savoir plus, consultez notre Stratégie de développement durable 2030, page 5.

Nous innovons pour un meilleur quotidien

Nouveautés

Chez VELUX, nous travaillons dur pour offrir les meilleurs produits pour nos clients. Ils vous apportent à vous professionnels la tranquillité d'esprit lors de l'installation et dans la vie de tous les jours de vos clients particuliers. Passez dès maintenant aux produits motorisés, c'est simple et cela apporte un meilleur confort intérieur aux habitations de demain.

Le soleil brille

Amenez plus de lumière du jour et de ventilation grâce aux fenêtres pour toit plat VELUX, qui conviennent à toutes les habitations à toit plat. Cette fenêtre pour toit plat VELUX et sa gamme complète d'accessoires sont exclusivement alimentées par le soleil et totalement dépourvues de câbles, pour une installation aisée, sans l'aide d'un électricien. La fenêtre est livrée avec un interrupteur mural pré-configuré permettant une utilisation pratique mais peut également être contrôlée via un smartphone grâce à la nouvelle application VELUX App Control. S'il pleut, votre client pourra avoir l'esprit tranquille car le détecteur de pluie intégré et discret fermera automatiquement la fenêtre dès les premières gouttes de pluie.



Une installation sans tracas La nouvelle gouttière centrale ajustable VELUX

Découvrez la nouvelle gouttière centrale ajustable VELUX, réalisée en collaboration avec les installateurs pour un placement optimal. Notre solution innovante et brevetée facilite l'installation des fenêtres de toit combinées. Plus d'infos à la page 10.



Transformez n'importe quel espace en une pièce lumineuse et éclatante qui ne tardera pas à devenir la préférée de votre client

Avec les nouvelles gammes 2en1 et 3en1, vous disposez de plusieurs fenêtres dans un seul cadre pour une vue panoramique encore plus étendue vers l'extérieur et un design esthétique et élégant à l'intérieur. Et puisque les fenêtres ne sont constituées que d'un seul cadre, elles sont aussi faciles à installer qu'une simple fenêtre de toit. C'est la solution idéale pour les pièces de 10 m² et plus.

Pour encore plus d'espace et jusqu'à 3 fois plus de lumière qu'un chien-assis

Cette nouveauté est LA solution VELUX ultime et la meilleure alternative au chien-assis traditionnel. Ce système crée plus d'espace dans la pièce et apporte jusqu'à trois fois plus de lumière du jour. Plus d'infos aux pages 50 et 56 à 59.



Une installation sans tracas

Nouveau

Mars 2024

La nouvelle gouttière centrale ajustable VELUX

Découvrez la nouvelle gouttière centrale ajustable VELUX, réalisée en collaboration avec les installateurs pour un placement optimal. Notre solution innovante et brevetée facilite l'installation des fenêtres de toit combinées.

La gouttière centrale peut être ajustée à des largeurs comprises entre 100 et 160 mm, afin qu'elle corresponde toujours aux dimensions réelles des chevrons. Il n'est donc pas nécessaire d'élaborer une solution personnalisée pour chaque projet, ce qui réduit le risque de problèmes sur le chantier et fait gagner du temps.

Ajoutez de la valeur à vos projets en installant des solutions de lumière plus grandes et plus adaptées. Vous apporterez ainsi un peu plus de l'extérieur à l'intérieur.

La gouttière centrale ajustable VELUX est incluse dans le nouveau kit Combi Pro+. Plus d'informations à la page 88.

Pourquoi utiliser la gouttière centrale ajustable VELUX ?



Plus de tranquillité d'esprit

Quelles que soient les dimensions des chevrons, vous pouvez vous attendre à un ajustement parfait à chaque fois. La gouttière centrale peut être ajustée à des largeurs comprises entre 100 et 160 mm.



Innovante et brevetée

La gouttière centrale a été conçue par des experts, son système de drainage multicouche capte et guide efficacement l'eau de pluie pour adopter la ligne du toit et assurer l'étanchéité.



Conçue pour toutes les conditions météorologiques

Testée intensivement dans notre centre de test en Europe du Nord afin d'assurer une protection optimale contre les conditions météorologiques les plus difficiles.



Votre guide pour choisir la solution qui correspond à vos besoins

La lumière naturelle est essentielle à votre bien-être. La taille des fenêtres, ainsi que leur nombre, sont des éléments fondamentaux qui déterminent la réussite de votre projet.

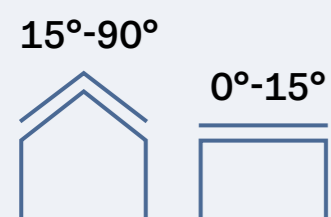

1. La pente du toit
Il existe une gamme de fenêtres de toit pour les toitures inclinées et une pour les toitures plates.



5. Type de commande
Toutes les fenêtres de toit VELUX sont disponibles en commande manuelle ou motorisée, et elles peuvent être combinées avec des solutions de commandes intelligentes.

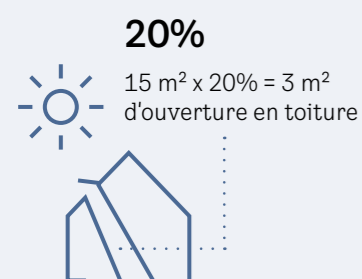

2. La quantité de lumière naturelle et de ventilation
Pour un confort optimal, nous recommandons que la surface totale des ouvertures en toiture représente au moins 20% de la superficie de votre pièce.



6. Produits d'installations
Les produits d'installation VELUX sont conçus pour s'adapter parfaitement à la fenêtre de toit et au matériau de couverture. Ils protègent contre les risques d'infiltration d'eau, de moisissure et de condensation, pour une durabilité et un confort intérieur accrus.

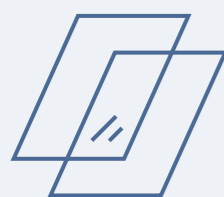

3. Le vitrage
Choisissez le type de vitrage qui convient à votre pièce - du double vitrage pour une isolation acoustique améliorée au triple vitrage pour une meilleure efficacité thermique. Pages 14-15.



7. Contrôle de la lumière et protection contre la chaleur
Choisissez parmi une large gamme de types et de couleurs de stores intérieurs qui correspondent à vos besoins et à votre style. Ajoutez des protections extérieures qui permettront à votre habitation de rester fraîche. Pages 117 à 149.

Bois enrobé de polyuréthane laqué blanc
Bois peint en blanc
Bois verni

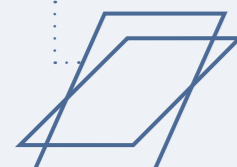

4. La finition intérieure
Nos fenêtres de toit sont disponibles dans une variété de matériaux pour s'adapter à tous les styles d'intérieur. Choisissez la finition intérieure parfaite pour votre projet.

Caractéristiques de nos fenêtres de toit

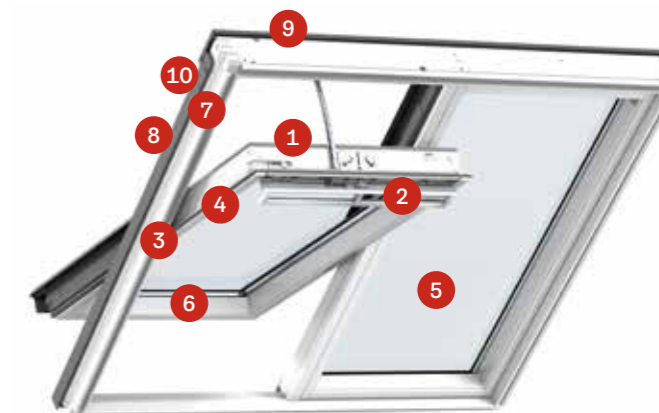

1. La fenêtre de toit peut pivoter de 180° et être bloquée grâce à un **verrou de blocage intégré** pour un nettoyage facile depuis l'intérieur.



6. **VELUX ThermoTechnology™** désigne un ensemble d'améliorations visant à augmenter le niveau d'isolation de nos fenêtres.

ThermoTechnology™



2. Le **clapet de ventilation** laisse entrer l'air frais dans votre habitation même lorsque la fenêtre de toit est fermée.



7. Un **simple support à lignes rouge et bleu** permet de différencier une pose standard d'une pose encastrée.



3. **Charnières à pivot** de haute qualité pour une manipulation en douceur.



8. Les **profilés encliquetables** rendent votre installation plus facile, plus rapide et plus sûre.



4. **Supports prémontés** pour une installation facile du store. Il suffit d'y clipser le store intérieur et d'y ajouter les glissières latérales.



9. **Fenêtre de toit à énergie solaire**: détecteur de pluie intégré dans le module de la cellule solaire, fermant automatiquement la fenêtre en cas de pluie.



5. Notre **vitrage standard** offre les caractéristiques premium telles que la diminution du bruit de la pluie, le vitrage de sécurité et renforcé ainsi que la protection anti-UV.



10. **Fenêtre de toit électrique (GGL, GGU, GPU)**: capteur de pluie qui ferme automatiquement la fenêtre en cas de pluie.



Vitrages

Où que vous habitez, quels que soient vos besoins, le choix d'une fenêtre de toit VELUX avec un vitrage spécialement adapté à votre pièce augmente votre confort de vie. Toutes nos fenêtres sont composées d'un double ou triple vitrage avec une vitre intérieure feuilletée, empêchant les morceaux de verre de tomber dans la pièce au cas où il se briserait, et une vitre extérieure trempée qui vous protège des conditions météorologiques extrêmes telles que les tempêtes et la grêle.

Caractéristiques du vitrage

- Réduction du bruit de la pluie**
Profitez d'un sommeil paisible sans être réveillé par le bruit de la pluie sur la fenêtre.
- Feuilletage de sécurité**
Empêche le verre de tomber dans la pièce en cas de bris accidentel.
- Verre trempé**
Renforce la vitre extérieure pour la protéger des éventuels impacts extérieurs et des conditions météorologiques extrêmes telles que les fortes tempêtes et la grêle.
- Filtre UV**
Protège votre mobilier intérieur contre la décoloration due aux rayons UV néfastes du soleil.
- Entretien facile**
Avec le revêtement anti-salissures, vous passez moins de temps à nettoyer et plus à profiter de la vue.
- Anti-buée**
Le revêtement hydrophobe réduit la quantité de buée qui peut se former à l'extérieur pour une vue plus claire.

- **Bien**
- **Très bien**
- **Excellent**
- **Parfait**

Vitrages standards



Energy & Comfort

Vitrage 70

Double vitrage qui offre un grand confort avec toutes les caractéristiques premium, y compris la réduction du bruit de la pluie, le verre feuilleté de sécurité, la protection contre les rayons UV et le verre trempé extra résistant.

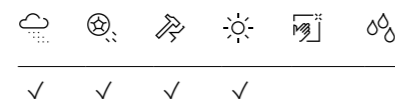

Transmission de chaleur de la fenêtre	Uw 1,3*	●●
Transmission de chaleur du vitrage	Ug 1,0	●●●●
Transmission d'énergie	g 0,46	●●
Isolation acoustique R _w	35 dB	●●
Bruits de contact L _{1A}	49 dB	●●●●
Couches de verre	2	



Energy Star

Vitrage 66

Triple vitrage qui minimise la sensation de froid et bloque les bruits extérieurs pour que vous sentiez bien au chaud et détendu. L'easy-to-clean coating et le revêtement anti-buée offrent des vues plus claires.

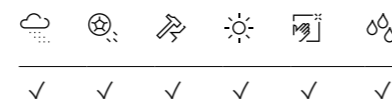

Transmission de chaleur de la fenêtre	Uw 1,0**	●●●●
Transmission de chaleur du vitrage	Ug 0,6	●●●●●
Transmission d'énergie	g 0,44	●●
Isolation acoustique R _w	37 dB	●●●●
Bruits de contact L _{1A}	49 dB	●●●●
Couches de verre	3	

* Fenêtres de toit 3en1 et 2en1 type GGLS/GPLS, Uw 1,3 - 1,4

** Fenêtres de toit 3en1 et 2en1 type GGLS/GPLS, Uw 1,0 - 1,1



Vitrages spécifiques



Energy & Heat Protection

Vitrage 69

Ce triple vitrage filtre la chaleur des rayons du soleil afin que votre habitation reste plus confortable. L'efficacité thermique élevée permet d'éviter cette sensation de froid qui se dégage d'une fenêtre en hiver.

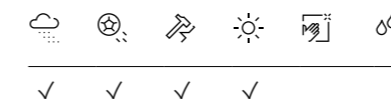

Transmission de chaleur de la fenêtre	Uw 1,1	●●●●
Transmission de chaleur du vitrage	Ug 0,7	●●●●●
Transmission d'énergie	g 0,27	●●●●●
Isolation acoustique R _w	35 dB	●●
Bruits de contact L _{1A}	49 dB	●●●●
Couches de verre	3	



Energy & Acoustic

Vitrage 62

Ce triple vitrage offre une réduction du bruit jusqu'à 42 dB et une isolation thermique élevée. Idéale pour les habitations qui nécessitent une protection supplémentaire contre les bruits extérieurs et le froid.

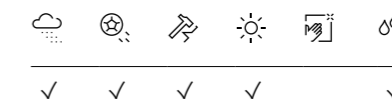

Transmission de chaleur de la fenêtre	Uw 0,92-1,0	●●●●
Transmission de chaleur du vitrage	Ug 0,5	●●●●●
Transmission d'énergie	g 0,47	●●
Isolation acoustique R _w	42 dB	●●●●●
Bruits de contact L _{1A}	48 dB	●●●●
Couches de verre	3	

Une différence de couleur peut être visible lors de la combinaison de fenêtres de toit avec différents types de vitrages.

Produits motorisés VELUX

Bienvenue dans un nouveau niveau de confort et de commodité grâce à notre gamme de fenêtres de toit, stores intérieurs et protections extérieures motorisés VELUX. Expérimentez la facilité d'aérer, de régler l'intensité de la lumière naturelle et de contrôler l'entrée de la chaleur d'une simple pression sur un interrupteur ou par le biais d'un smartphone.

Amélioration de l'aération et du contrôle de la lumière

Aérer, occulter ou tamiser une pièce n'a jamais été aussi facile. Plus besoin de se tenir à côté de la fenêtre pour l'ouvrir ou la fermer – ou d'oublier d'aérer, de peur de laisser la fenêtre ouverte.

Protection automatique contre les intempéries

Le capteur de pluie offre une totale tranquillité d'esprit, car il ferme automatiquement les fenêtres de toit en cas de pluie, protégeant ainsi votre habitation contre les dégâts des eaux lorsque vous aérez.



Économies d'énergie

Quelle que soit la période de l'année, vous pouvez aérer efficacement votre habitation en minimisant les pertes d'énergie. En hiver, nos produits motorisés permettent une aération modérée préservant la chaleur dans la pièce, tandis qu'en été, les protections extérieures empêchent la surchauffe de manière automatisée.

Toujours sous contrôle

Grâce à nos produits motorisés, vous pouvez contrôler encore davantage vos fenêtres de toit et leurs accessoires au creux de votre main, que ce soit à la maison ou en déplacement. Vous avez le contrôle total – tout le temps.



Contrôlez votre fenêtre de toit grâce à la lumière du jour



Nos fenêtres de toit à énergie solaire utilisent l'énergie naturelle renouvelable du soleil comme source d'alimentation, éliminant ainsi le besoin d'une connexion câblée au courant.

La batterie solaire durable est alimentée par une cellule solaire intégrée située à l'extérieur de la fenêtre de toit.

Alimentées par la lumière du jour

En utilisant la puissance de la lumière du jour, nos fenêtres de toit à énergie solaire offrent une solution qui favorise l'utilisation des énergies renouvelables.

Fiable même par temps nuageux

Grâce à une cellule solaire intégrée à l'extérieur, cette fenêtre capte la lumière du jour tout au long de la journée, même par temps nuageux. Elle est soumise à des tests aussi rigoureux que nos fenêtres de toit câblées, pour garantir des performances fiables pendant des années.

Un contrôle facile pour tous

Contrôlez votre fenêtre de toit à énergie solaire à l'aide de l'interrupteur mural ou configurez-la avec l'application Smart Home pour un contrôle total à distance via votre smartphone.





Smart Home

La gamme Smart Home de VELUX offre des solutions intelligentes permettant de contrôler les produits motorisés tels que les fenêtres de toit, les stores intérieurs et protections extérieures VELUX. Transformez la façon dont vous interagissez avec vos fenêtres, tout en améliorant votre expérience de vie quotidienne.



Des options de commande faciles pour vos produits motorisés VELUX

Nos systèmes de commandes vous permettent de contrôler facilement vos fenêtres de toit, vos stores intérieurs et protections extérieures par simple pression d'un bouton sur un interrupteur ou via un smartphone. Dites adieu aux réglages manuels et découvrez la simplicité d'une gestion à distance.



Interrupteur mono-produit

L'interrupteur mural préconfiguré vous permet d'ouvrir, de fermer et d'arrêter les produits motorisés VELUX.

- Commande simple d'un seul produit motorisé
- Inclus dans tous les achats de produits motorisés:
 - KLI 311 pour fenêtres de toit
 - KLI 312 pour stores intérieurs
 - KLI 313 pour protections extérieures

Voir prix en page 161.



Interrupteur multi-produits

VELUX Touch

VELUX Touch permet de se sentir parfaitement chez soi en s'assurant que chaque fenêtre de toit, chaque store intérieur et chaque protection extérieure motorisé soit toujours à portée de main. Laissez entrer une brise fraîche lorsque vous avez besoin d'une bouffée d'air frais, protégez votre maison du soleil de midi ou fermez les stores pour une soirée cinéma – tout cela à l'aide d'un seul interrupteur principal.

- Contrôle plusieurs produits motorisés VELUX
- Minuterie de ventilation automatique de 15 minutes
- Non dépendant d'une connexion WiFi

VELUX Touch

KLR 300	VELUX Touch	105
		127,05

Plus d'infos sur velux.be

TVA non comprise. **TVA 21% comprise.**
Cotisations Bebat et Recupel non comprises.



VELUX App

VELUX App Control

VELUX App Control vous permet de contrôler l'ensemble de vos produits motorisés VELUX depuis votre smartphone. Ouvrez et fermez vos fenêtres de toit, stores intérieurs et protections extérieures d'un simple geste ou regroupez vos produits motorisés VELUX pour un contrôle combiné. Partagez l'application VELUX App Control avec toute la famille et gardez chaque produit à portée de main, à la maison comme en déplacement.

- En combinant le gateway et l'application VELUX App Control, contrôlez facilement tous vos produits motorisés depuis votre smartphone
- Programmation et minuterie de ventilation de 15 minutes
- Fonctions de programmation personnelle
- Commande vocale possible
- Sécurité des données intégrée

Passez à VELUX ACTIVE with NETATMO

Vous pouvez passer de VELUX App Control à VELUX ACTIVE with NETATMO en achetant tout simplement le capteur de climat intérieur VELUX ACTIVE.

VELUX App Control

KIG 300 EU	VELUX Gateway	99
		119,79

Plus d'infos sur velux.be

TVA non comprise. **TVA 21% comprise.**
Cotisations Bebat et Recupel non comprises.



iPhone, iPod et iPad sont des marques déposées d'Apple Inc. Enregistrées aux États-Unis et dans d'autres pays. HomeKit est une marque déposée d'Apple Inc. Google et Google Play sont des marques commerciales de Google LLC.



Jusqu'à 8 points de moins sur votre PEB* grâce à la ventilation intensive!

*En fonction de la Région et du projet.

VELUX App avec capteur de climat

VELUX ACTIVE with NETATMO

VELUX ACTIVE est une solution connectée tout-en-un qui améliore votre climat intérieur grâce à des capteurs intelligents. Vous avez la possibilité de contrôler parfaitement tous vos produits motorisés VELUX à l'aide de votre smartphone ou par commande vocale, à tout moment et où que vous soyez. Vous pouvez également laisser le système se fier aux capteurs de climat intérieur (situés dans chaque pièce) et aux prévisions météorologiques pour un fonctionnement automatisé.

- Ventilation et protection contre la chaleur automatisées
- Contrôle de plusieurs produits motorisés VELUX dans toute la maison
- Programmation et minuterie de ventilation de 15 minutes
- Fonctions de programmation personnelle
- Commande vocale possible
- Sécurité des données intégrée
- Si vos produits motorisés VELUX sont situés dans différentes pièces, nous vous recommandons de prévoir 1 capteur de climat par pièce afin d'activer ce système dans chacune des pièces

VELUX ACTIVE with NETATMO

KIX 300	Package qui contient 1 gateway, 1 interrupteur de départ et 1 capteur de climat intérieur	199
		240,79

Inclus dans VELUX ACTIVE with NETATMO

KLA 300	VELUX ACTIVE Capteur de climat intérieur	73
		88,33
KLN 300	VELUX ACTIVE Interrupteur de départ	45
		54,45
KIG 300 EU	VELUX Gateway	99
		119,79

Plus d'infos sur velux.be

TVA non comprise. **TVA 21% comprise.**
Cotisations Bebat et Recupel non comprises.

Comment fonctionne VELUX ACTIVE?

Le système VELUX ACTIVE with NETATMO analyse de façon continue la température, l'humidité et le niveau de CO₂ dans votre maison. En fonction de ces paramètres, il ouvre ou ferme automatiquement vos fenêtres de toit, stores intérieurs ou protections extérieures motorisés afin de créer un climat intérieur plus sain pour vous et votre famille.

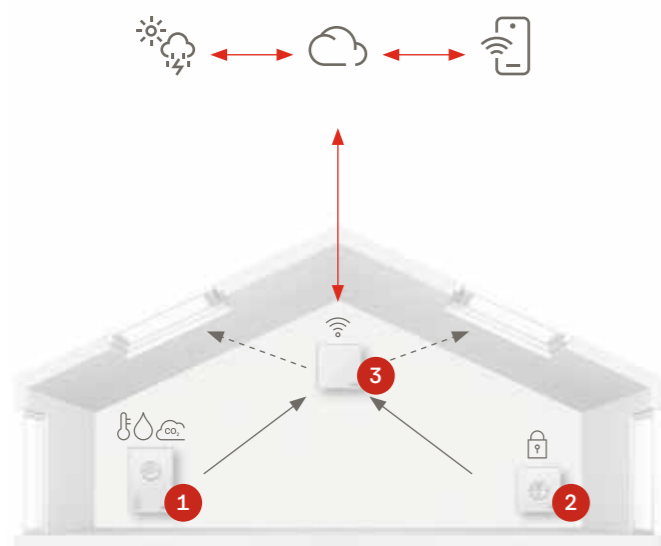

VELUX ACTIVE se compose de 3 éléments:

1. **Le capteur de climat intérieur** – surveille les valeurs d'humidité et de température dans la pièce et les transmet au gateway.

2. **L'interrupteur de départ** – ferme toutes les fenêtres d'une simple pression sur un bouton, par exemple lorsque vous quittez votre maison.

3. **Le gateway** – le "cœur" du système VELUX ACTIVE. Il connecte les produits motorisés à votre routeur WiFi (internet), au capteur de climat intérieur et à l'interrupteur de départ.





Transformez votre intérieur grâce aux fenêtres 2en1 & 3en1

Les fenêtres de toit uniques 2en1 et 3en1 sont le moyen le plus simple d'obtenir la bonne quantité de lumière naturelle pour votre projet de remplacement ou de rénovation dans une pièce mansardée, puisqu'elles offrent jusqu'à trois fois plus de lumière en une seule et même installation.

Fenêtres de toit en pente

Fenêtres de toit 2en1 Page 28

Motorisée – À énergie solaire – Ouverture par le haut
Manuelle – Ouverture par le bas – Vue panoramique
Manuelle – Ouverture par le haut

Fenêtres de toit 3en1 Page 34

Motorisée – À énergie solaire – Ouverture par le haut
Manuelle – Ouverture par le bas – Vue panoramique
Manuelle – Ouverture par le haut

Fenêtres de toit individuelles Page 40

Motorisée – À énergie solaire – Ouverture par le haut
Motorisée – Électrique – Ouverture par le haut
Motorisée – Électrique – Ouverture par le bas – Vue panoramique
Manuelle – Ouverture par le bas – Vue panoramique
Manuelle – Ouverture par le haut

Élément vitré fixe & Élément de façade Page 52

Verrière Espace Page 56

Fenêtre balcon & Accès vers une terrasse de toit Page 60

Fenêtres de toit manuelles spécifiques Page 64

Fenêtres de toit EXIT
Fenêtres tabatières
Fenêtre de toit Classico

Système d'évacuation de fumée des cages d'escaliers intérieures Page 70

3 fois plus de lumière, en 1 seule installation

Produit mis en avant:

Fenêtre de toit 3en1 (GGLS FFKF06 2070)



Fenêtre de toit 2en1 motorisée, à énergie solaire Ouverture par le haut

Deux fenêtres dans un seul cadre (type GGLS)

Cette version à énergie solaire vous offre la possibilité d'une commande à distance et les avantages d'une quantité de lumière naturelle accrue qui va de pair avec la fenêtre de toit 2en1. Actionnez l'ouvrant à l'aide de l'interrupteur mural sans fil ou ajoutez VELUX App Control pour un contrôle intelligent de votre habitation. La conception à cadre unique et le moteur à énergie solaire permettent une installation facile, sans câblage supplémentaire.

- Fenêtre composée d'un ouvrant à rotation motorisé et d'un châssis fixe (amovible lors de l'installation pour plus de facilité)
- Profils fins pour davantage de lumière du jour et une vue étendue
- Détecteur de pluie intégré pour une fermeture automatique
- Un seul cadre pour une installation aisée
- Disponible en version symétrique et asymétrique
- La batterie se recharge même par temps nuageux

Pente du toit

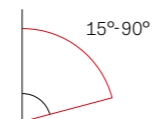

Finition intérieure



Bois peint en blanc
Finition blanche éclatante pour intérieurs modernes.

Options de vitrage

	Double vitrage --70	Triple vitrage --66
☁ Réduction du bruit de la pluie	✓	✓
🛡 Feuilletage de sécurité	✓	✓
🔪 Verre trempé	✓	✓
☀ Filtre UV	✓	✓
🧼 Coating Easy-to-clean		✓
💧 Anti-buée		✓

Valeur d'isolation du vitrage (EN 675) (valeur U_g)

	1,0	0,6
--	-----	-----

Pour en savoir plus sur les spécifications des vitrages, voir page 14.

Stores intérieurs et protections extérieures

- Envisagez des stores intérieurs pour contrôler la luminosité et des protections extérieures contre la chaleur ou pour l'occultation.

Pour en savoir plus, voir page 117.

Interrupteur ou app

🏠 Combinez vos produits motorisés VELUX avec une solution Smart Home pour un contrôle facile de vos produits.

Pour en savoir plus, voir page 19.

Envie de transformer une pièce ?

- Les fenêtres de toit 2en1 sont le moyen le plus simple d'obtenir la quantité idéale de lumière du jour lors de la rénovation de pièces de moyenne ou petite taille.



Fenêtre de toit 2en1 motorisée – Ouverture par le haut

	Valeur U_w	FFK06	FFK08	FMK06	FMK08	FPK06	FPK08	MMK06	MMK08
Dimensions cadre extérieur (L x H) en cm	W/m² K	127x118	127x140	139x118	139x140	155x118	155x140	151x118	151x140
		☐	☐	☐	☐	☐	☐	☐	☐

Finition bois peint en blanc

GGLS 207030	☀ À énergie solaire	1,3	1281 1550,01	1361 1646,81	1308 1582,68	1379 1668,59	1379 1668,59	1460 1766,60	1335 1615,35	1397 1690,37
GGLS 206630	☀ À énergie solaire	1,0	1650 1996,50	1766 2136,86	1689 2043,69	1791 2167,11	1791 2167,11	1907 2307,47	1727 2089,67	1817 2198,57

Kit de raccordement Pro+ comprenant le cadre isolant (BDX) et la collerette de sous-toiture (BFX)

EDWS 2000	Convient aux matériaux de couverture ondulés jusqu'à 120 mm d'épaisseur.	234 283,14	246 297,66	239 289,19	253 306,13	256 309,76	268 324,28	246 297,66	261 315,81
EDLS 2000	Convient aux couvertures plates ou ardoises jusqu'à 8 mm d'épaisseur.	234 283,14	246 297,66	239 289,19	253 306,13	256 309,76	268 324,28	246 297,66	261 315,81

TVA non comprise. TVA 21% comprise.
Cotisations Bebat et Recupel non comprises.

Pente du toit

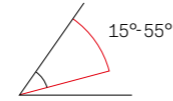

Finition intérieure



Bois peint en blanc
Finition blanche éclatante pour intérieurs modernes.

Options de vitrage

	Doubling vitrage --70	Triple vitrage --66
Réduction du bruit de la pluie	✓	✓
Feuilletage de sécurité	✓	✓
Verre trempé	✓	✓
Filtre UV	✓	✓
Coating Easy-to-clean		✓
Anti-buée		✓
Valeur d'isolation du vitrage (EN 675) (valeur U _g)	1,0	0,6

Pour en savoir plus sur les spécifications des vitrages, voir page 14.

Stores intérieurs et protections extérieures

- Envisagez des stores intérieurs pour contrôler la luminosité et des protections extérieures contre la chaleur ou pour l'occultation.

Pour en savoir plus, voir page 117.

Votre fenêtre est hors de portée ?

- Pensez à la version 2en1 motorisée, à énergie solaire, pour manipuler à distance votre fenêtre si elle est placée hors d'atteinte.

Pour en savoir plus, voir page 28.

Envie de transformer une pièce ?

- Les fenêtres de toit 2en1 sont le moyen le plus simple d'obtenir la quantité idéale de lumière du jour lors de la rénovation de pièces de moyenne ou petite taille.



Châssis fixe gauche amovible pour une installation plus facile

Fenêtre de toit 2en1 manuelle Ouverture par le bas Vue panoramique

Deux fenêtres dans un seul cadre (type GPLS)

Transformez votre pièce en y ajoutant une impression d'espace exceptionnelle, plus de lumière naturelle et un effet semblable à celui d'un balcon. La poignée située dans la base de la fenêtre vous permet de l'ouvrir jusqu'à 45°, vous offrant une vue ininterrompue sur l'extérieur. De plus, comme elle se présente sous la forme d'un cadre unique, elle est facile à installer et constitue une solution plus abordable que le montage de deux fenêtres simples de taille similaire.

- Fenêtre composée d'un ouvrant à projection et d'un châssis fixe (amovible lors de l'installation pour plus de facilité)
- Ouverture facile pour une vue panoramique ininterrompue
- Profilés fins pour davantage de lumière du jour et une vue étendue
- Un seul cadre pour une installation aisée
- Disponible en version symétrique et asymétrique



Fenêtres de toit en pente

Fenêtre de toit 2en1 manuelle – Ouverture par le bas

Dimensions cadre extérieur (LxH) en cm	Valeur U _w W/m² K	FFK06	FFK08	FMK06	FMK08	FPK06	FPK08	MMK06	MMK08
		127x118	127x140	139x118	139x140	155x118	155x140	151x118	151x140

Finition bois peint en blanc

GPLS 2070	2 châssis dans un seul cadre. Double vitrage.	1,3	1012 1224,52	1137 1375,77	1084 1311,64	1155 1397,55	1155 1397,55	1236 1495,56	1111 1344,31	1173 1419,33
GPLS 2066	2 châssis dans un seul cadre. Triple vitrage.	1,1	1343 1625,03	1471 1779,91	1465 1772,65	1567 1896,07	1567 1896,07	1683 2036,43	1503 1818,63	1593 1927,53

Kit de raccordement Pro+ comprenant le cadre isolant (BDX) et la collerette de sous-toiture (BFX)

EDWS 2000	Convient aux matériaux de couverture ondulés jusqu'à 120 mm d'épaisseur.	234 283,14	246 297,66	239 289,19	253 306,13	256 309,76	268 324,28	246 297,66	261 315,81
EDLS 2000	Convient aux couvertures plates ou ardoises jusqu'à 8 mm d'épaisseur.	234 283,14	246 297,66	239 289,19	253 306,13	256 309,76	268 324,28	246 297,66	261 315,81

TVA non comprise. TVA 21% comprise.



Châssis fixe gauche amovible pour une installation plus facile

Fenêtre de toit 2en1 manuelle Ouverture par le haut

Deux fenêtres dans un seul cadre (type GGLS)

Avec ses profilés fins, la fenêtre de toit 2en1 double la quantité de lumière naturelle. Elle est dotée d'un ouvrant à rotation et d'un châssis fixe (amovible pour faciliter l'installation), ce qui vous permet de bénéficier d'une vue étendue sur l'extérieur et de profiter de son design épuré à l'intérieur. De plus, comme elle se présente sous la forme d'un cadre unique, elle est facile à installer et constitue une solution plus abordable que le montage de deux fenêtres simples de taille similaire.

- Profilés fins pour davantage de lumière du jour et une vue étendue
- Un seul cadre pour une installation aisée
- Disponible en version symétrique et asymétrique
- Solution la plus abordable pour doubler la lumière naturelle dans votre pièce

Pente du toit

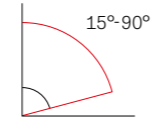

Finition intérieure



Bois peint en blanc
Finition blanche éclatante pour intérieurs modernes.

Options de vitrage	Double vitrage	Triple vitrage
	--70	--66
Réduction du bruit de la pluie	✓	✓
Feuilletage de sécurité	✓	✓
Verre trempé	✓	✓
Filtre UV	✓	✓
Coating Easy-to-clean		✓
Anti-buée		✓

Valeur d'isolation du vitrage (EN 675) (valeur U _g)	1,0	0,6

Pour en savoir plus sur les spécifications des vitrages, voir page 14.

Stores intérieurs et protections extérieures

- Envisagez des stores intérieurs pour contrôler la luminosité et des protections extérieures contre la chaleur ou pour l'occultation.

Pour en savoir plus, voir page 117.

Votre fenêtre est hors de portée?

- Pensez à la version 2en1 motorisée, à énergie solaire, pour manipuler à distance votre fenêtre si elle est placée hors d'atteinte.

Pour en savoir plus, voir page 28.

Envie de transformer une pièce?

- Les fenêtres de toit 2en1 sont le moyen le plus simple d'obtenir la quantité idéale de lumière du jour lors de la rénovation de pièces de moyenne ou petite taille.



Fenêtre de toit 2en1 manuelle – Ouverture par le haut

Dimensions cadre extérieur (LxH) en cm	Valeur U _w	FFK06	FFK08	FMK06	FMK08	FPK06	FPK08	MMK06	MMK08
	W/m² K	127x118	127x140	139x118	139x140	155x118	155x140	151x118	151x140

Finition bois peint en blanc

GGLS 2070	2 châssis dans un seul cadre. Double vitrage.	1,3	800 968,00	918 1110,78	865 1046,65	936 1132,56	936 1132,56	1017 1230,57	892 1079,32	954 1154,34
GGLS 2066	2 châssis dans un seul cadre. Triple vitrage.	1,0	1131 1368,51	1323 1600,83	1246 1507,66	1348 1631,08	1348 1631,08	1464 1771,44	1284 1553,64	1374 1662,54

Kit de raccordement Pro+ comprenant le cadre isolant (BDX) et la collerette de sous-toiture (BFX)

EDWS 2000	Convient aux matériaux de couverture ondulés jusqu'à 120 mm d'épaisseur.	234 283,14	246 297,66	239 289,19	253 306,13	256 309,76	268 324,28	246 297,66	261 315,81
EDLS 2000	Convient aux couvertures plates ou ardoises jusqu'à 8 mm d'épaisseur.	234 283,14	246 297,66	239 289,19	253 306,13	256 309,76	268 324,28	246 297,66	261 315,81

TVA non comprise. TVA 21% comprise.

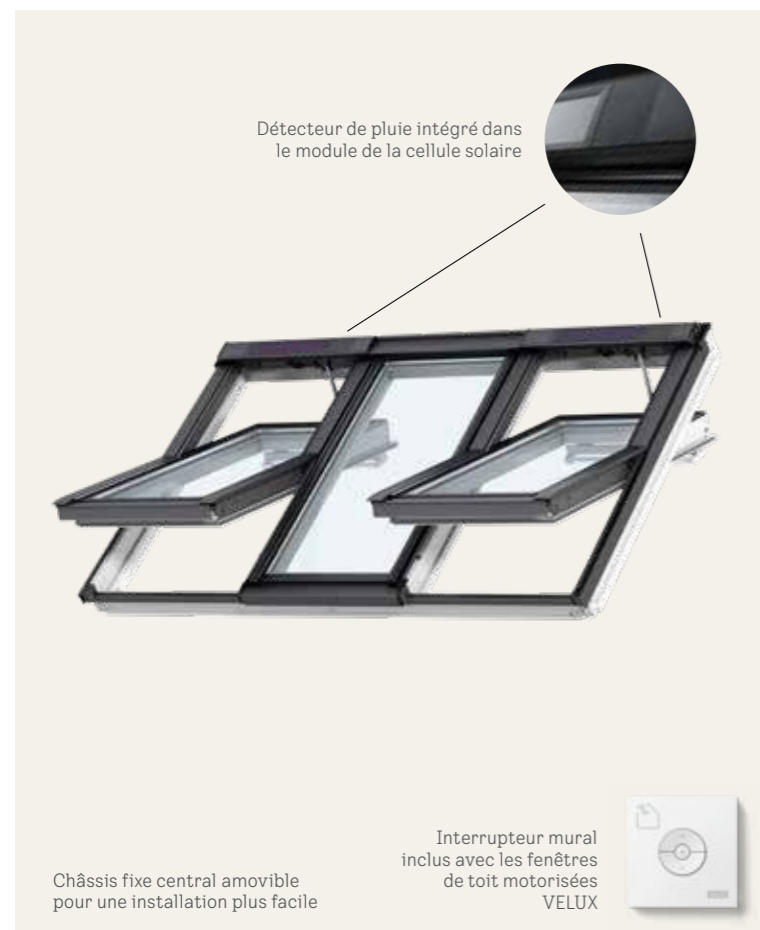

Fenêtre de toit 3en1 motorisée, à énergie solaire Ouverture par le haut

Trois fenêtres dans un seul cadre (type GGLS)

Avec cette version à énergie solaire, vous bénéficiez d'un confort supplémentaire en plus des avantages qu'offre cette fenêtre de toit 3en1: une lumière naturelle triplée et une vue panoramique. Actionnez les deux ouvrants à l'aide de l'interrupteur mural sans fil ou ajoutez VELUX App Control pour un contrôle intelligent de votre habitation. La conception à cadre unique et le moteur à énergie solaire permettent une installation facile, sans câblage supplémentaire.

- Deux ouvrants motorisés et un châssis fixe central (amovible lors de l'installation pour plus de facilité)
- Profils fins pour davantage de lumière du jour et une vue étendue
- Détecteur de pluie intégré pour une fermeture automatique
- Un seul cadre pour une installation aisée
- La batterie se recharge même par temps nuageux

Pente du toit

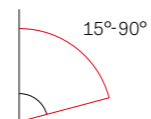

Finition intérieure



Bois peint en blanc
Finition blanche éclatante pour intérieurs modernes.

Options de vitrage

	Double vitrage --70	Triple vitrage --66
☁ Réduction du bruit de la pluie	✓	✓
🛡 Feuilletage de sécurité	✓	✓
🔪 Verre trempé	✓	✓
☀ Filtre UV	✓	✓
🧼 Coating Easy-to-clean		✓
💧 Anti-buée		✓

Valeur d'isolation du vitrage (EN 675) (valeur U_g)

	Double vitrage	Triple vitrage
	1,0	0,6

Pour en savoir plus sur les spécifications des vitrages, voir page 14.

Stores intérieurs et protections extérieures

- Envisagez des stores intérieurs pour contrôler la luminosité et des protections extérieures contre la chaleur ou pour l'occultation.

Pour en savoir plus, voir page 117.

Interrupteur ou app

- 🏠 Combinez vos produits motorisés VELUX avec une solution Smart Home pour un contrôle facile de vos produits.

Pour en savoir plus, voir page 19.

Envie de transformer une pièce ?

- Les fenêtres de toit 3en1 sont le moyen le plus simple d'obtenir la quantité idéale de lumière du jour lors de la rénovation de pièces de grande ou moyenne taille.

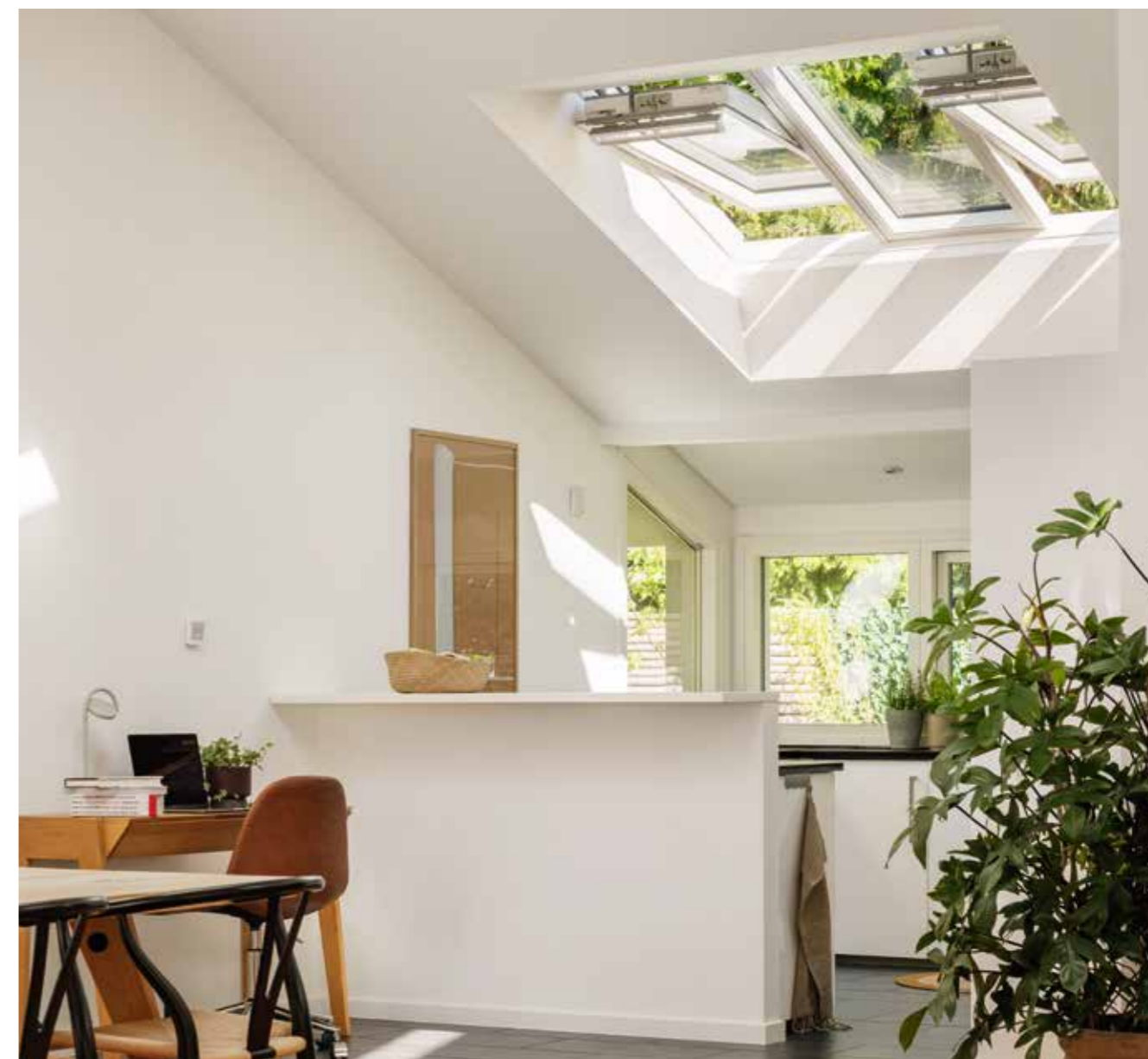

Fenêtre de toit 3en1 motorisée – Ouverture par le haut

	Valeur U_w W/m² K	FFKF06 188x118	FFKF08 188x140
Dimensions cadre extérieur (LxH) en cm			

Finition bois peint en blanc

GGLS 207030	☀ À énergie solaire	1,4 - 1,3	2045 2474,45	2152 2603,92
GGLS 206630	☀ À énergie solaire	1,1 - 1,0	2555 3091,55	2709 3277,89

Kit de raccordement Pro+ comprenant le cadre isolant (BDX) et la collerette de sous-toiture (BFX)

EDWS 2000	Convient aux matériaux de couverture ondulés jusqu'à 120 mm d'épaisseur.	322 389,62	340 411,40
EDLS 2000	Convient aux couvertures plates ou ardoises jusqu'à 8 mm d'épaisseur.	322 389,62	340 411,40

TVA non comprise. TVA 21% comprise.
Cotisations Bebat et Recupel non comprises.



Fenêtre de toit 3en1 manuelle Ouverture par le bas Vue panoramique

Trois fenêtres dans un seul cadre (type GPLS)

Triplez la lumière naturelle dans votre pièce et profitez d'une impression d'espace exceptionnelle et d'un effet semblable à celui d'un balcon grâce à cette fenêtre de toit 3en1 panoramique. Grâce à la poignée située dans le bas de la fenêtre, les deux ouvrants à projection s'ouvrent jusqu'à 45°, ce qui vous permet de profiter d'une vue ininterrompue sur l'extérieur. Son cadre unique rend en outre son installation très facile.

- Deux ouvrants et un châssis fixe central (amovible lors de l'installation pour plus de facilité)
- Ouverture facile pour une vue panoramique ininterrompue
- Profils fins pour davantage de lumière du jour et une vue étendue
- Un seul cadre pour une installation aisée

Pente du toit

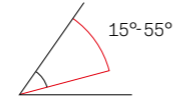

Finition intérieure



Bois peint en blanc
Finition blanche éclatante pour intérieurs modernes.

Options de vitrage

	Double vitrage --70	Triple vitrage --66
Réduction du bruit de la pluie	✓	✓
Feuilletage de sécurité	✓	✓
Verre trempé	✓	✓
Filtre UV	✓	✓
Coating Easy-to-clean		✓
Anti-buée		✓
Valeur d'isolation du vitrage (EN 675) (valeur U _g)	1,0	0,6

Pour en savoir plus sur les spécifications des vitrages, voir page 14.

Stores intérieurs et protections extérieures

- Envisagez des stores intérieurs pour contrôler la luminosité et des protections extérieures contre la chaleur ou pour l'occultation.

Pour en savoir plus, voir page 117.

Votre fenêtre est hors de portée ?

- Pensez à la version 3en1 motorisée, à énergie solaire, pour manipuler à distance votre fenêtre si elle est placée hors d'atteinte.

Pour en savoir plus, voir page 34.

Envie de transformer une pièce ?

- Les fenêtres de toit 3en1 sont le moyen le plus simple d'obtenir la quantité idéale de lumière du jour lors de la rénovation de pièces de grande ou moyenne taille.



Fenêtre de toit 3en1 manuelle – Ouverture par le bas

	Valeur U _w W/m² K	FFKF06 188x118	FFKF08 188x140
Dimensions cadre extérieur (L x H) en cm			

Finition bois peint en blanc

GPLS 2070	3en1 pour une vue panoramique. Double vitrage.	1,4 - 1,3	1498 1812,58	1704 2061,84
GPLS 2066	3en1 pour une vue panoramique. Triple vitrage.	1,2 - 1,1	1972 2386,12	2261 2735,81

Kit de raccordement Pro+ comprenant le cadre isolant (BDX) et la collerette de sous-toiture (BFX)

EDWS 2000	Convient aux matériaux de couverture ondulés jusqu'à 120 mm d'épaisseur.	322 389,62	340 411,40
EDLS 2000	Convient aux couvertures plates ou ardoises jusqu'à 8 mm d'épaisseur.	322 389,62	340 411,40

TVA non comprise. TVA 21% comprise.

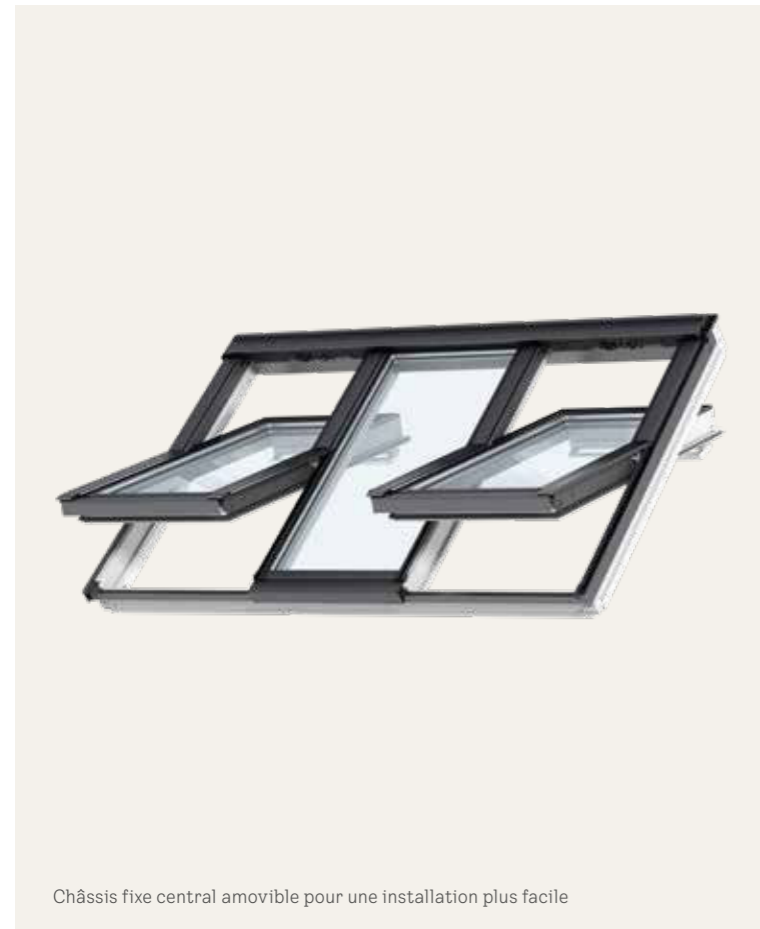

Fenêtre de toit 3en1 manuelle Ouverture par le haut

Trois fenêtres dans un seul cadre (type GGLS)

La fenêtre de toit 3en1 crée un magnifique point focal dans n'importe quelle pièce. Avec ses profilés fins, elle maximise la quantité de lumière naturelle entrant dans la pièce pour une vue panoramique sur l'extérieur et un design plus esthétique à l'intérieur. Son cadre unique rend en outre son installation très facile.

- Deux ouvrants et un châssis fixe central (amovible lors de l'installation pour plus de facilité)
- Profilés fins pour davantage de lumière du jour et une vue étendue
- Un seul cadre pour une installation aisée
- Solution la plus abordable pour tripler la lumière naturelle dans votre pièce

Pente du toit

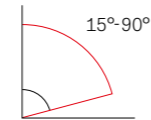

Finition intérieure



Bois peint en blanc
Finition blanche éclatante pour intérieurs modernes.

Options de vitrage	Double vitrage --70	Triple vitrage --66
Réduction du bruit de la pluie	✓	✓
Feuilletage de sécurité	✓	✓
Verre trempé	✓	✓
Filtre UV	✓	✓
Coating Easy-to-clean		✓
Anti-buée		✓

Valeur d'isolation du vitrage (EN 675) (valeur U _g)	1,0	0,6

Pour en savoir plus sur les spécifications des vitrages, voir page 14.

Stores intérieurs et protections extérieures

- Envisagez des stores intérieurs pour contrôler la luminosité et des protections extérieures contre la chaleur ou pour l'occultation.

Pour en savoir plus, voir page 117.

Votre fenêtre est hors de portée?

- Pensez à la version 3en1 motorisée, à énergie solaire, pour manipuler à distance votre fenêtre si elle est placée hors d'atteinte.

Pour en savoir plus, voir page 34.

Envie de transformer une pièce?

- Les fenêtres de toit 3en1 sont le moyen le plus simple d'obtenir la quantité idéale de lumière du jour lors de la rénovation de pièces de grande ou moyenne taille.



Fenêtre de toit 3en1 manuelle – Ouverture par le haut

Dimensions cadre extérieur (L x H) en cm	Valeur U _w W/m² K	FFKF06 188x118	FFKF08 188x140

Finition bois peint en blanc

GGLS 2070	3 châssis dans un seul cadre. Double vitrage.	1,4 - 1,3	1159 1402,39	1266 1531,86
GGLS 2066	3 châssis dans un seul cadre. Triple vitrage.	1,1 - 1,0	1669 2019,49	1823 2205,83

Kit de raccordement Pro+ comprenant le cadre isolant (BDX) et la collerette de sous-toiture (BFX)

EDWS 2000	Convient aux matériaux de couverture ondulés jusqu'à 120 mm d'épaisseur.	322 389,62	340 411,40
EDLS 2000	Convient aux couvertures plates ou ardoises jusqu'à 8 mm d'épaisseur.	322 389,62	340 411,40

TVA non comprise. TVA 21% comprise.



Fenêtre de toit motorisée, à énergie solaire Ouverture par le haut

Laissez la lumière du jour alimenter votre fenêtre de toit grâce à une cellule solaire intégrée et ouvrez-la à l'aide d'un interrupteur mural sans fil pour plus de commodité et de confort. Le détecteur de pluie intégré ferme automatiquement la fenêtre en cas de pluie, vous n'aurez donc jamais à vous faire du souci lorsque vous la laisserez ouverte pour aérer.

- Ouverture motorisée jusqu'à ± 20 cm – l'ouverture manuelle reste possible
- Détecteur de pluie intégré qui ferme automatiquement la fenêtre en cas de pluie
- Batterie rechargeable même par temps nuageux
- Ajoutez facilement les stores intérieurs motorisés à énergie solaire dans les supports préinstallés et connectez-les instantanément
- Installation facile, sans câblage
- Téléchargez l'application VELUX App Control et manœuvrez plusieurs produits depuis une seule unité*
- Lors d'une ventilation par le clapet supérieur, un filtre protège contre la poussière et les insectes
- Après une rotation manuelle de 180°, un verrou permet le blocage de la fenêtre pour un nettoyage facile de la vitre extérieure

Pente du toit

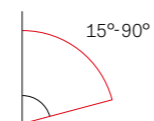

Options de finition intérieure

- Bois enrobé de polyuréthane laqué blanc**
Sans entretien et résistant à l'humidité.**
- Bois peint en blanc**
Finition blanche éclatante pour intérieurs modernes.
- Bois vernis**
S'accorde parfaitement avec un intérieur traditionnel.

** Recommandée pour les pièces humides comme les salles de bains et les cuisines.

Options de vitrage

	Double vitrage --70	Triple vitrage --66
☁ Réduction du bruit de la pluie	✓	✓
🛡 Feuilletage de sécurité	✓	✓
🔪 Verre trempé	✓	✓
☀ Filtre UV	✓	✓
🧼 Coating Easy-to-clean		✓
💧 Anti-buée		✓

Valeur d'isolation du vitrage (EN 675) (valeur U_g)

	1,0	0,6
--	-----	-----

Pour en savoir plus sur les spécifications des vitrages, voir page 14.

Stores intérieurs et protections extérieures

- Envisagez des stores intérieurs pour contrôler la luminosité et des protections extérieures contre la chaleur ou pour l'occultation.

Pour en savoir plus, voir page 117.

Interrupteur ou app

- 📶 Combinez vos produits motorisés VELUX avec une solution Smart Home pour un contrôle facile de vos produits.

* Pour en savoir plus, voir page 19.

Prévoyez suffisamment de lumière

- Une fenêtre de toit individuelle est idéale pour les petites pièces. Pour les pièces plus grandes, nous recommandons les fenêtres de toit 2en1 et 3en1 ou de combiner plusieurs fenêtres.

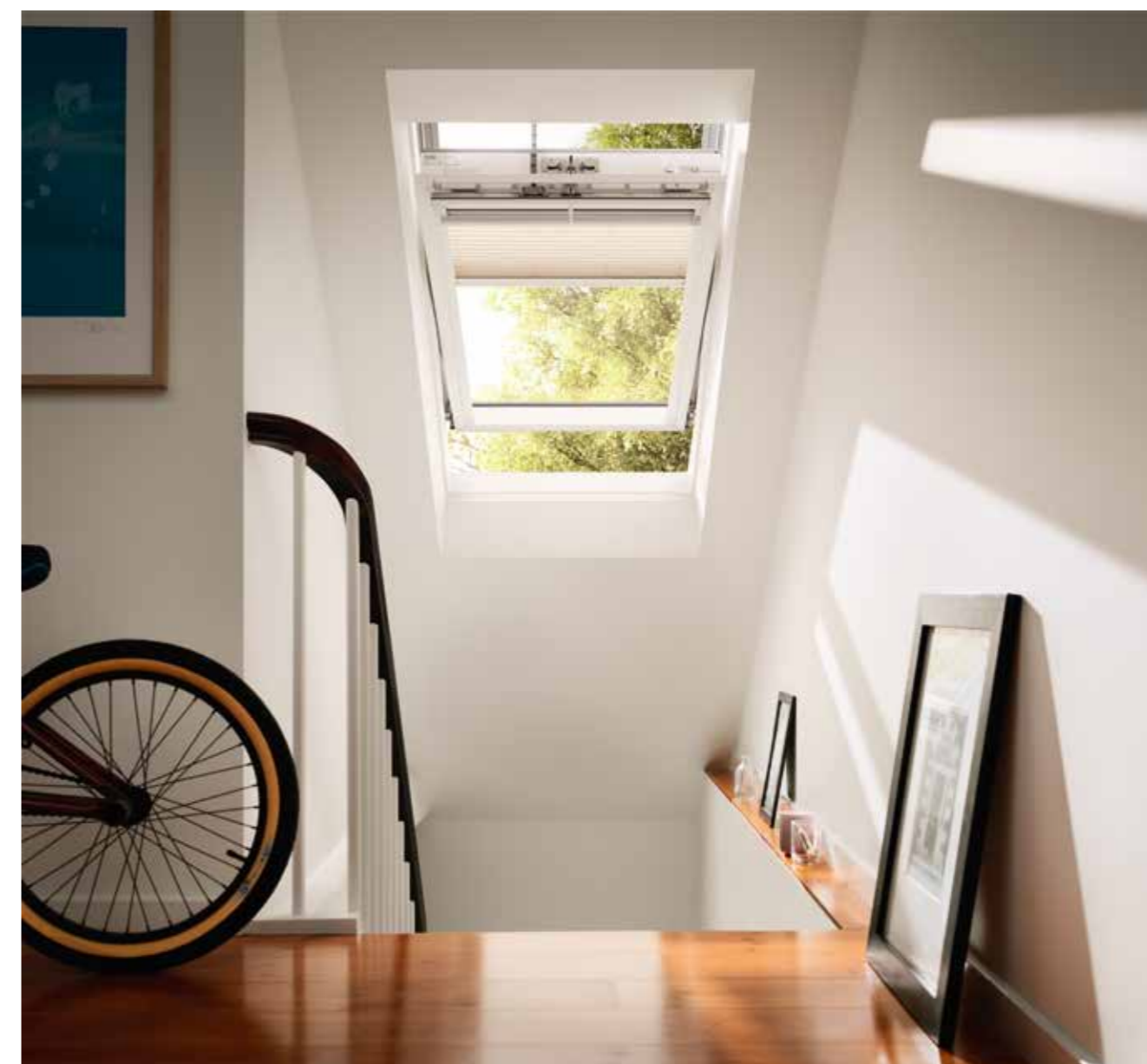

Fenêtre de toit motorisée – Ouverture par le haut

	Valeur U_w W/m² K	CK02 55x78	CK04 55x98	MK04 78x98	MK06 78x118	MK08 78x140	PK10 94x160	SK06 114x118	SK08 114x140	UK04 134x98	UK08 134x140
Dimensions cadre extérieur (LxH) en cm											

Finition bois enrobé de polyuréthane laqué blanc

GGU 007030	☀ À énergie solaire	1,3	901 1090,21	931 1126,51	997 1206,37	1046 1265,66	1088 1316,48	1256 1519,76	1184 1432,64	1268 1534,28	1202 1454,42	1365 1651,65
GGU 006630	☀ À énergie solaire	1,0	1102 1333,42	1146 1386,66	1241 1501,61	1311 1586,31	1371 1658,91	1614 1952,94	1510 1827,10	-	1536 1858,56	1770 2141,70

Finition bois peint en blanc

GGL 207030	☀ À énergie solaire	1,3	809 978,89	833 1007,93	886 1072,06	925 1119,25	959 1160,39	1094 1323,74	1036 1253,56	1103 1334,63	1050 1270,50	1180 1427,80
GGL 206630	☀ À énergie solaire	1,0	971 1174,91	1005 1216,05	1082 1309,22	1137 1375,77	1186 1435,06	1380 1669,80	1297 1569,37	-	1318 1594,78	1505 1821,05

N'oubliez pas d'ajouter le raccordement pour une étanchéité et une intégration parfaites dans le toit. Pour en savoir plus, voir page 73.

TVA non comprise. **TVA 21% comprise.**
Cotisations Bebat et Recupel non comprises.



Fenêtre de toit motorisée, électrique Ouverture par le haut

Manœuvrez la fenêtre à l'aide d'un interrupteur mural sans fil pour plus de commodité et de confort. Le détecteur de pluie intégré ferme automatiquement la fenêtre en cas de pluie, vous n'aurez donc jamais à vous tracasser si vous laissez la fenêtre ouverte pour aérer.

- Ouverture motorisée jusqu'à ± 20 cm – l'ouverture manuelle reste possible
- Détecteur de pluie intégré qui ferme automatiquement la fenêtre en cas de pluie
- Ajoutez facilement les stores intérieurs motorisés dans les supports préinstallés et connectez-les instantanément
- Téléchargez l'application VELUX App Control et manœuvrez plusieurs produits depuis une seule unité*
- Lors d'une ventilation par le clapet supérieur, un filtre protège contre la poussière et les insectes
- Après une rotation manuelle de 180°, un verrou permet le blocage de la fenêtre pour un nettoyage facile de la vitre extérieure

Pente du toit

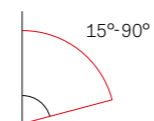

Options de finition intérieure

- Bois enrobé de polyuréthane laqué blanc**
Sans entretien et résistant à l'humidité.**
- Bois peint en blanc**
Finition blanche éclatante pour intérieurs modernes.
- Bois vernis**
S'accorde parfaitement avec un intérieur traditionnel.

** Recommandée pour les pièces humides comme les salles de bains et les cuisines.

Options de vitrage

	Double vitrage	Triple vitrage
	--70	--66
☁ Réduction du bruit de la pluie	✓	✓
🛡 Feuilletage de sécurité	✓	✓
🔪 Verre trempé	✓	✓
☀ Filtre UV	✓	✓
🧼 Coating Easy-to-clean		✓
💧 Anti-buée		✓

	Double vitrage	Triple vitrage
	--70	--66
☁ Réduction du bruit de la pluie	✓	✓
🛡 Feuilletage de sécurité	✓	✓
🔪 Verre trempé	✓	✓
☀ Filtre UV	✓	✓
🧼 Coating Easy-to-clean		✓
💧 Anti-buée		✓

Valeur d'isolation du vitrage (EN 675) (valeur U_g)

	Double vitrage	Triple vitrage
	--70	--66
Valeur d'isolation du vitrage (EN 675) (valeur U_g)	1,0	0,6

Pour en savoir plus sur les spécifications des vitrages, voir page 14.

Stores intérieurs et protections extérieures

- Envisagez des stores intérieurs pour contrôler la luminosité et des protections extérieures contre la chaleur ou pour l'occultation.

Pour en savoir plus, voir page 117.

Interrupteur ou app

- Combinez vos produits motorisés VELUX avec une solution Smart Home pour un contrôle facile de vos produits.

* Pour en savoir plus, voir page 19.

Prévoyez suffisamment de lumière

- Une fenêtre de toit individuelle est idéale pour les petites pièces. Pour les pièces plus grandes, nous recommandons les fenêtres de toit 2en1 et 3en1 ou de combiner plusieurs fenêtres.



Fenêtre de toit motorisée – Ouverture par le haut

	Valeur U_w	CK02	CK04	MK04	MK06	MK08	PK10	SK06	SK08	UK04	UK08
Dimensions cadre extérieur (LxH) en cm	W/m² K	55x78	55x98	78x98	78x118	78x140	94x160	114x118	114x140	134x98	134x140
		☐	☐	☐	☐	☐	☐	☐	☐	☐	☐

Finition bois enrobé de polyuréthane laqué blanc

GGU 007021	🔌 Électrique	1,3	901 1090,21	931 1126,51	997 1206,37	1046 1265,66	1088 1316,48	1256 1519,76	1184 1432,64	1268 1534,28	1202 1454,42	1365 1651,65
GGU 006621	🔌 Électrique	1,0	1102 1333,42	1146 1386,66	1241 1501,61	1311 1586,31	1371 1658,91	1614 1952,94	1510 1827,10	1632 1974,72	1536 1858,56	1770 2141,70

Finition bois peint en blanc

GGL 207021	🔌 Électrique	1,3	809 978,89	833 1007,93	886 1072,06	925 1119,25	959 1160,39	1094 1323,74	1036 1253,56	1103 1334,63	1050 1270,50	1180 1427,80
GGL 206621	🔌 Électrique	1,0	971 1174,91	1005 1216,05	1082 1309,22	1137 1375,77	1186 1435,06	1380 1669,80	1297 1569,37	1394 1686,74	1318 1594,78	1505 1821,05

N'oubliez pas d'ajouter le raccordement pour une étanchéité et une intégration parfaites dans le toit. Pour en savoir plus, voir page 73.

TVA non comprise. TVA 21% comprise. Cotisations Bebat et Recupel non comprises.



Fenêtre de toit motorisée, électrique Ouverture par le bas Vue panoramique

Profitez de tous les avantages. La fenêtre de toit motorisée, à projection, offre une vue panoramique et peut être manoeuvrée électriquement ou manuellement si nécessaire. Elle crée un effet semblable à celui d'un balcon en position ouverte et ceci grâce à une simple pression sur l'interrupteur mural fourni avec la fenêtre. La fenêtre de toit motorisée à projection s'ouvrant vers l'extérieur offre plus d'espace, de l'air frais et un confort intérieur optimal.

- Deux systèmes d'ouverture: à projection électrique (positionnable sans cran d'arrêt jusqu'à max. 45°) et à rotation manuelle
- Détecteur de pluie intégré qui ferme automatiquement la fenêtre en cas de pluie
- Téléchargez l'application VELUX App Control et manœuvrez plusieurs produits depuis une seule unité*
- Lors d'une ventilation par le clapet supérieur, un filtre protège contre la poussière et les insectes
- Ajoutez facilement les stores intérieurs motorisés* dans les supports préinstallés et connectez-les instantanément
- Après une rotation manuelle de 180°, un verrou permet le blocage de la fenêtre pour un nettoyage facile de la vitre extérieure

Pente du toit

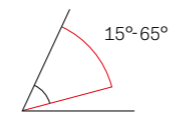

Finition intérieure

Bois enrobé de polyuréthane laqué blanc
Sans entretien et résistant à l'humidité.

Options de vitrage

	Double vitrage --70	Triple vitrage --66
Réduction du bruit de la pluie	✓	✓
Feuilletage de sécurité	✓	✓
Verre trempé	✓	✓
Filtre UV	✓	✓
Coating Easy-to-clean		✓
Anti-buée		✓
Valeur d'isolation du vitrage (EN 675) (valeur U _g)	1,0	0,6

Pour en savoir plus sur les spécifications des vitrages, voir page 14.

Compatibilité

- Cette fenêtre est uniquement compatible avec:
 - les stores intérieurs manuels et à énergie solaire
 - le volet roulant type SMH (voir page 123)
 - les pare-soleil extérieurs électriques MML et à énergie solaire MSL moyennant un kit ZOZ 229 (37€ HTVA / 44,77€ TVAC).

Stores intérieurs et protections extérieures

- Envisagez des stores intérieurs pour contrôler la luminosité et des protections extérieures contre la chaleur ou pour l'occultation.

Pour en savoir plus, voir page 117.

Interrupteur ou app

Combinez vos produits motorisés VELUX avec une solution Smart Home pour un contrôle facile de vos produits.

* Pour en savoir plus, voir page 19.

Prévoyez suffisamment de lumière

- Une fenêtre de toit individuelle est idéale pour les petites pièces. Pour les pièces plus grandes, nous recommandons les fenêtres de toit 2en1 et 3en1 ou de combiner plusieurs fenêtres.



Fenêtre de toit motorisée – Ouverture par le bas

	Valeur U _w W/m² K	MK06 78x118	MK08 78x140	SK06 114x118	SK08 114x140
Dimensions cadre extérieur (L x H) en cm					

Finition bois enrobé de polyuréthane laqué blanc

GPU 007021	Électrique	1,3	1405 1700,05	1447 1750,87	1543 1867,03	1627 1968,67
GPU 006621	Électrique	1,0	1670 2020,70	1730 2093,30	1869 2261,49	1991 2409,11

Kit de montage (pour pose encastrée)**

ZWP WK06 0000	36 43,56	-	36 43,56	-
ZWP WK08 0000	-	36 43,56	-	36 43,56

** Nécessaire pour tous les montages encastrés (utilisant des raccords EDN ou EDJ) de fenêtres de toit motorisées à ouverture par le bas. N'oubliez pas d'ajouter le raccordement pour une étanchéité et une intégration parfaites dans le toit. Pour en savoir plus, voir page 73. Pose contiguë possible à partir de 10 cm d'entre-distance.

TVA non comprise. **TVA 21% comprise.** Cotisations Bebat et Recupel non comprises.



Fenêtre de toit manuelle Ouverture par le bas Vue panoramique

Utilisez l'élégante poignée située en partie basse pour ouvrir la fenêtre vers l'extérieur et profitez d'une vue panoramique dégagée. Lorsqu'elle est ouverte, la fenêtre de toit à projection crée un effet semblable à celui d'un balcon. Nous la recommandons pour obtenir une vue magnifique et une sensation d'espace supplémentaire. Elle est également dotée d'un clapet de ventilation qui vous permet d'aérer votre pièce même quand la fenêtre est fermée.

- Deux systèmes d'ouverture manuelle: projection (positionnable sans cran d'arrêt jusqu'à max. 45°) et rotation
- Ouverture facile pour une agréable vue panoramique
- Lors d'une ventilation par le clapet supérieur, un filtre protège contre la poussière et les insectes
- Après une rotation de 180°, un verrou permet le blocage de la fenêtre pour un nettoyage facile de la vitre extérieure

Pente du toit

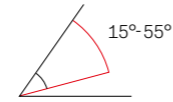

Options de finition intérieure



Bois enrobé de polyuréthane laqué blanc
Sans entretien et résistant à l'humidité.*



Bois peint en blanc
Finition blanche éclatante pour intérieurs modernes.



Bois vernis
S'accorde parfaitement avec un intérieur traditionnel.

* Recommandée pour les pièces humides comme les salles de bains et les cuisines.

Options de vitrage

	Double vitrage	Triple vitrage	Triple vitrage
	--70	--66	--62
Réduction du bruit de la pluie	✓	✓	✓
Feuilletage de sécurité	✓	✓	✓
Verre trempé	✓	✓	✓
Filtre UV	✓	✓	✓
Coating Easy-to-clean		✓	
Anti-buée		✓	✓
Valeur d'isolation du vitrage (EN 675) (valeur U _g)	1,0	0,6	0,5

Pour en savoir plus sur les spécifications des vitrages, voir pages 14-15.

Stores intérieurs et protections extérieures

- Envisagez des stores intérieurs pour contrôler la luminosité et des protections extérieures contre la chaleur ou pour l'occultation.

Pour en savoir plus, voir page 117.

Votre fenêtre est hors de portée ?

- Pensez à une version motorisée pour manipuler à distance votre fenêtre si elle est placée hors d'atteinte.

Pour en savoir plus, voir page 44.

Prévoyez suffisamment de lumière

- Une fenêtre de toit individuelle est idéale pour les petites pièces. Pour les pièces plus grandes, nous recommandons les fenêtres de toit 2en1 et 3en1 ou de combiner plusieurs fenêtres.



Fenêtre de toit manuelle – Ouverture par le bas

	Valeur U _w	CK04	MK04	MK06	MK08	PK10	SK06	SK08	UK04	UK08
Dimensions cadre extérieur (L x H) en cm	W/m ² K	55x98	78x98	78x118	78x140	94x160	114x118	114x140	134x98	134x140

Finition bois enrobé de polyuréthane laqué blanc

GPU 0070	1,3	707 855,47	773 935,33	822 994,62	864 1045,44	1032 1248,72	960 1161,60	1044 1263,24	-	1141 1380,61
GPU 0066	1,0	922 1115,62	1017 1230,57	1087 1315,27	1147 1387,87	1390 1681,90	1286 1556,06	1408 1703,68	-	1546 1870,66
GPU 0062	0,96	1068 1292,28	1183 1431,43	1267 1533,07	1341 1622,61	1634 1977,14	1508 1824,68	1655 2002,55	-	-

Finition bois peint en blanc

GPL 2070	1,3	609 736,89	662 801,02	701 848,21	735 889,35	870 1052,70	812 982,52	879 1063,59	826 999,46	956 1156,76
GPL 2066	1,0	781 945,01	858 1038,18	913 1104,73	962 1164,02	1156 1398,76	1073 1298,33	1170 1415,70	1094 1323,74	1281 1550,01

N'oubliez pas d'ajouter le raccordement pour une étanchéité et une intégration parfaites dans le toit. Pour en savoir plus, voir page 73.

TVA non comprise. TVA 21% comprise.



Pente du toit

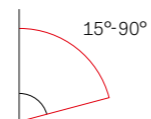

Options de finition intérieure

Bois enrobé de polyuréthane laqué blanc
Sans entretien et résistant à l'humidité.*

Bois peint en blanc
Finition blanche éclatante pour intérieurs modernes.

Bois vernis
S'accorde parfaitement avec un intérieur traditionnel.

* Recommandée pour les pièces humides comme les salles de bains et les cuisines.

Options de vitrage	Double vitrage	Triple vitrage	Triple vitrage
	--70	--66	--62

Réduction du bruit de la pluie	✓	✓	✓
Feuilletage de sécurité	✓	✓	✓
Verre trempé	✓	✓	✓
Filtre UV	✓	✓	✓
Coating Easy-to-clean		✓	
Anti-buée		✓	✓

Valeur d'isolation du vitrage (EN 675) (valeur U_g)

Pour en savoir plus sur les spécifications des vitrages, voir pages 14-15.

Stores intérieurs et protections extérieures

· Envisagez des stores intérieurs pour contrôler la luminosité et des protections extérieures contre la chaleur ou pour l'occultation.

Pour en savoir plus, voir page 117.

Votre fenêtre est hors de portée ?

· Pensez à une version motorisée pour manipuler à distance votre fenêtre si elle est placée hors d'atteinte.

Pour en savoir plus, voir page 42.

Prévoyez suffisamment de lumière

· Une fenêtre de toit individuelle est idéale pour les petites pièces. Pour les pièces plus grandes, nous recommandons les fenêtres de toit 2en1 et 3en1 ou de combiner plusieurs fenêtres.

Fenêtre de toit manuelle Ouverture par le haut

La fenêtre de toit VELUX classique possède un système d'ouverture unique grâce à une barre de manœuvre supérieure pratique et bien conçue qui vous permet d'ouvrir et de fermer la fenêtre même si des meubles sont placés en dessous. Elle permet d'aérer votre pièce même quand la fenêtre est fermée.

- Ouverture pratique en partie haute avec ventilation intégrée
- Lors d'une ventilation par le clapet supérieur, un filtre protège contre la poussière et les insectes
- Après une rotation de 180°, un verrou permet le blocage de la fenêtre pour un nettoyage facile de la vitre extérieure



Fenêtre de toit manuelle – Ouverture par le haut

	Valeur U _w	CK02	CK04	MK04	MK06	MK08	PK10	SK06	SK08	UK04	UK08
Dimensions cadre extérieur (L x H) en cm	W/m ² K	55x78	55x98	78x98	78x118	78x140	94x160	114x118	114x140	134x98	134x140

Finition bois enrobé de polyuréthane laqué blanc

GGL 0070	1,3	458 554,18	488 590,48	554 670,34	603 729,63	645 780,45	813 983,73	741 896,61	825 998,25	759 918,39	922 1115,62
GGL 0066	1,0	659 797,39	703 850,63	798 965,58	868 1050,28	928 1122,88	1171 1416,91	1067 1291,07	1189 1438,69	1093 1322,53	1327 1605,67
GGL 0062	0,92	797 964,37	849 1027,29	964 1166,44	1048 1268,08	1122 1357,62	1415 1712,15	1289 1559,69	1436 1737,56	-	-

Finition bois peint en blanc

GGL 2070	1,3	366 442,86	390 471,90	443 536,03	482 583,22	516 624,36	651 787,71	593 717,53	660 798,60	607 734,47	737 891,77
GGL 2066	1,0	528 638,88	562 680,02	639 773,19	694 839,74	743 899,03	937 1133,77	854 1033,34	951 1150,71	875 1058,75	1062 1285,02
GGL 2062	0,92	637 770,77	679 821,59	772 934,12	839 1015,19	897 1085,37	1132 1369,72	1032 1248,72	1149 1390,29	-	-

N'oubliez pas d'ajouter le raccordement pour une étanchéité et une intégration parfaites dans le toit. Pour en savoir plus, voir page 73.

TVA non comprise. TVA 21% comprise.

Combinez vos fenêtres de toit

Ajoutez des fenêtres de toit supplémentaires et améliorez instantanément la sensation d'ouverture et d'espace dans votre habitation.

Il est facile de combiner plusieurs fenêtres de toit pour élargir votre vue et apporter plus de lumière du jour et d'air frais dans votre maison. Choisissez parmi nos solutions recommandées ou créez vous-même votre propre solution à partir de n'importe quelle combinaison de fenêtres de toit VELUX.

- Créez une solution qui répond à vos besoins spécifiques
- Profitez d'une meilleure vue et de plus de lumière du jour
- Donnez à votre maison une sensation d'espace

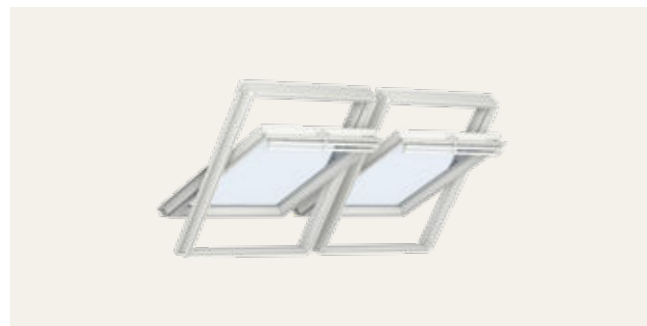

Combi Duo et Trio

Ajoutez une touche d'originalité à votre pièce grâce à nos combinaisons Duo et Trio. Ces solutions sont dotées de fenêtres de toit contiguës ou juxtaposées qui donnent à votre pièce encore plus de lumière du jour afin que vous puissiez profiter d'une vue panoramique sur le monde extérieur.

Combi Quattro

Cette solution combinant quatre fenêtres crée une magnifique pièce maîtresse sur votre vue extérieure et augmente considérablement la quantité de lumière du jour.



Combi Duo vertical

Idéale pour les pièces étroites, par exemple au-dessus des escaliers, cette solution maximise la lumière du jour dans des espaces souvent sombres et mal desservis. Elle renforce la sensation d'espace et crée un bel élément architectural.

Verrière Espace

Excellente alternative au chien-assis ou lucarnes traditionnels, cette solution intègre jusqu'à 6 fenêtres de toit, augmentant ainsi l'espace utilisable de votre pièce mais amenant également jusqu'à 3 fois plus de lumière du jour.

Voir les pages relatives aux éléments Combi pour plus de détails, page 85.





Pente du toit

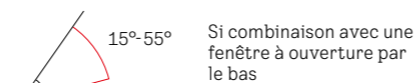

Si combinaison avec une fenêtre à ouverture par le bas

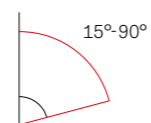

Si combinaison avec une fenêtre à ouverture par le haut

Options de finition intérieure



Bois enrobé de polyuréthane laqué blanc
Sans entretien et résistant à l'humidité.*



Bois peint en blanc
Finition blanche éclatante pour intérieurs modernes.

* Recommandée pour les pièces humides comme les salles de bains et les cuisines.

Options de vitrage

	Double vitrage --70	Triple vitrage --66
Réduction du bruit de la pluie	✓	✓
Feuilletage de sécurité	✓	✓
Verre trempé	✓	✓
Filtre UV	✓	✓
Coating Easy-to-clean		✓
Anti-buée		✓
Valeur d'isolation du vitrage (EN 675) (valeur U _g)	1,0	0,6

Pour en savoir plus sur les spécifications des vitrages, voir page 14.

Stores intérieurs et protections extérieures

• L'élément vitré fixe peut être équipé d'un volet roulant électrique, d'un pare-soleil extérieur à énergie solaire ainsi que d'un store intérieur.

Veillez nous contacter pour plus d'informations.

Placement

- Un élément vitré fixe est toujours placé en-dessous d'une fenêtre de toit de la même largeur. Il ne peut en aucun cas être placé de façon individuelle.
- Afin d'éviter des différences de couleur dans les vitrages, choisissez pour les 2 fenêtres le même type de vitrage.
- Veillez à opter pour la même finition intérieure de votre élément vitré fixe que celle que vous aurez choisie pour la fenêtre supérieure.

Élément vitré fixe

Une solution élégante pour une vue plus étendue

Profitez d'une vue fantastique grâce à un élément vitré fixe qui prolonge en partie inférieure la fenêtre de toit. L'élément vitré comble l'espace entre le sol et le bas de la fenêtre de toit pour offrir une vue plus étendue et une luminosité accrue. C'est le choix idéal si vous souhaitez maximiser votre surface vitrée.

- Extension de la lumière du jour
- Convient à toutes les pièces

	FK34	MK34	PK34	SK34	UK34
Dimensions cadre extérieur (LxH) en cm	66x92	78x92	94x92	114x92	134x92



Élément vitré fixe - finition bois enrobé de polyuréthane laqué blanc

GIU 0070	495 598,95	564 682,44	639 773,19	702 849,42	764 924,44
GIU 0066	713 862,73	812 982,52	920 1113,20	1011 1223,31	1101 1332,21

Élément vitré fixe - finition bois peint en blanc

GIL 2070	-	529 640,09	600 726,00	659 797,39	717 867,57
GIL 2066	-	762 922,02	864 1045,44	948 1147,08	1033 1249,93

TVA non comprise. TVA 21% comprise.



Combinaison standard

	QUANTITÉS	FK06	MK04	MK06	MK08	PK10	SK06	SK08	UK04	UK08
Dimensions cadre extérieur (LxH) en cm		66x118	78x98	78x118	78x140	94x160	114x118	114x140	134x98	134x140

Exemple de fenêtre de toit - partie supérieure

GGU 0070	1	566 684,86	554 670,34	603 729,63	645 780,45	813 983,73	741 896,61	825 998,25	759 918,39	922 1115,62
----------	---	---------------	---------------	---------------	---------------	---------------	---------------	---------------	---------------	----------------

Kits de raccordement Pro+ pour la fenêtre supérieure

EDW 2000**	Pour des matériaux de couverture ondulés ou tuiles plates jusqu'à 120 mm.	1	126 152,46	126 152,46	133 160,93	141 170,61	164 198,44	155 187,55	166 200,86	160 193,60	172 208,12
EDL 2000**	Pour des matériaux de couverture plate ou ardoises jusqu'à 8 mm.	1	118 142,78	118 142,78	124 150,04	131 158,51	152 183,92	143 173,03	155 187,55	148 179,08	160 193,60

	FK34	MK34	PK34	SK34	UK34
Dimensions cadre extérieur (LxH) en cm	66x92	78x92	94x92	114x92	134x92

Exemple de fenêtre de toit - partie fixe inférieure

GIU 0070	1	495 598,95	564 682,44	639 773,19	702 849,42	764 924,44
----------	---	---------------	---------------	---------------	---------------	---------------

Kits de raccordement Pro+ pour la fenêtre fixe inférieure

ETW WK34 2000M**	Pour des matériaux de couverture ondulés ou tuiles plates jusqu'à 120 mm.	1			93 112,53
ETL WK34 2000M**	Pour des matériaux de couverture plate ou ardoises jusqu'à 8 mm.	1			60 72,60

Prix total de cet exemple pour une couverture ondulée

Fenêtres de toit et raccords (EDW et ETW)	4	1280 1548,80	1337 1617,77	1393 1685,53	1443 1746,03	1709 2067,89	1691 2046,11	1786 2161,06	1776 2148,96	1951 2360,71
---	---	-----------------	-----------------	-----------------	-----------------	-----------------	-----------------	-----------------	-----------------	-----------------

** Comprend le cadre isolant (BDX) et la collerette de sous-toiture (BFX).

TVA non comprise. TVA 21% comprise.



Pente du toit

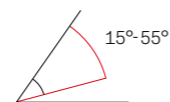

Options de finition intérieure



Bois enrobé de polyuréthane laqué blanc
Sans entretien et résistant à l'humidité.*



Bois peint en blanc
Finition blanche éclatante pour intérieurs modernes.

* Recommandée pour les pièces humides comme les salles de bains et les cuisines.

Options de vitrage	Double vitrage	Triple vitrage
	--70	--66
Réduction du bruit de la pluie	✓	✓
Feuilletage de sécurité	✓	✓
Verre trempé	✓	✓
Filtre UV	✓	✓
Coating Easy-to-clean		✓
Anti-buée		✓

Valeur d'isolation du vitrage (EN 675) (valeur U_g)

	1,0	0,6
--	-----	-----

Pour en savoir plus sur les spécifications des vitrages, voir page 14.

Stores intérieurs et protections extérieures

• L'élément de façade peut être combiné avec des protections extérieures ainsi que des stores intérieurs.

Veillez nous contacter pour plus d'informations.

Placement

- Un élément de façade est toujours placé en-dessous d'une fenêtre de toit de la même largeur. Il ne peut en aucun cas être placé de façon individuelle.
- Afin d'éviter des différences de couleur dans les vitrages, choisissez pour les 2 fenêtres le même type de vitrage.
- Nous contacter pour le remplacement d'éléments de façade de type VFE.
- Veillez à opter pour la même finition intérieure de votre élément de façade que celle que vous aurez choisie pour la fenêtre supérieure.

Raccordements

- Les raccordements EFW/EFL sont pour la combinaison de la fenêtre de toit (partie supérieure) et d'un élément de façade VFE/VIU/VFA/VFB (partie inférieure). Il n'est donc pas nécessaire de prévoir un autre raccordement pour la partie supérieure.
- Des raccordements pour d'autres types de toitures sont disponibles. Veuillez nous consulter.

Élément de façade

Extension verticale de la façade pour une meilleure visibilité

Profitez d'une vue étendue grâce à un élément de façade fixe ou ouvrant. L'élément vitré comble l'espace vertical entre le sol et le bas de la fenêtre de toit pour offrir une vue

plus étendue et une luminosité accrue. C'est le choix idéal si vous avez une maison à étage mansardé et souhaitez maximiser votre surface vitrée.

Dimensions cadre extérieur (LxH) en cm	MK31	MK35	PK31	PK35	SK31	SK35	UK31	UK35
	78x60	78x95	94x60	94x95	114x60	114x95	134x60	134x95

Finition bois enrobé de polyuréthane laqué blanc

VIU 0070	Fixe	447	501	512	566	572	621	621	675
		540,87	606,21	619,52	684,86	692,12	751,41	751,41	816,75

Finition bois peint en blanc

VFE 2070	Ouverture tombante vers l'intérieur	573	643	657	727	734	797	797	867
		693,33	778,03	794,97	879,67	888,14	964,37	964,37	1049,07
VFE 2066	Ouverture tombante vers l'intérieur	825	926	946	1047	1057	1147	1147	1248
		998,25	1120,46	1144,66	1266,87	1278,97	1387,87	1387,87	1510,08
VFA/VFB 2070	Ouverture latérale vers l'intérieur	-	665	-	752	-	824	-	-
			804,65		909,92		997,04		
VFA/VFB 2066	Ouverture latérale vers l'intérieur	-	958	-	1083	-	1187	-	-
			1159,18		1310,43		1436,27		

TVA non comprise. TVA 21% comprise.



Combinaison standard

	QUANTITÉS	MK04	MK06	MK08	PK10	SK06	SK08	UK04	UK08
Dimensions cadre extérieur (LxH) en cm		78x98	78x118	78x140	94x160	114x118	114x140	134x98	134x140

Exemple de fenêtre de toit – partie supérieure

GGU 0070	1	554	603	645	813	741	825	759	922
		670,34	729,63	780,45	983,73	896,61	998,25	918,39	1115,62

Raccordements pour la combinaison de la fenêtre de toit (partie supérieure) et d'un élément de façade VIU/VFE/VFA/VFB

EFW 0012	Pour des matériaux de couverture ondulés ou tuiles plates jusqu'à 120 mm.	1	142	150	159	184	177	187	180	193
			171,82	181,50	192,39	222,64	214,17	226,27	217,80	233,53
EFL 0012	Pour des matériaux de couverture plate ou ardoises jusqu'à 8 mm.	1	175	184	195	227	218	230	221	238
			211,75	222,64	235,95	274,67	263,78	278,30	267,41	287,98

Produits d'installation – cadre isolant (1 pour la fenêtre supérieure)

BDX 2000	(BFX inclus)	1	62	65	68	73	71	73	71	77
			75,02	78,65	82,28	88,33	85,91	88,33	85,91	93,17

Exemple de fenêtre de toit – partie inférieure, élément de façade

VIU 0070	Élément de façade fixe	1	501	566	621	675
			606,21	684,86	751,41	816,75

Prix total de cet exemple pour une couverture ondulée

Fenêtres de toit, raccordements (EFW) et produits d'installation	4	1259	1319	1373	1636	1610	1706	1685	1867
		1523,39	1595,99	1661,33	1979,56	1948,10	2064,26	2038,85	2259,07

TVA non comprise. TVA 21% comprise.



Nouveauté

Pour encore plus d'espace

Produit mis en avant:

Verrière Espace (raccords EBW MK06 2032BK) – avec 6 fenêtres: partie supérieure – 3 fenêtres à énergie solaire (GGL MK06 207030) et partie inférieure – 3 fenêtres manuelles à ouverture par le haut (GGL MK06 2070)

Fenêtres de toit en pente



Verrière Espace

Plus d'espace et jusqu'à 3 fois plus de lumière

Cette magnifique solution de combinaison de fenêtres VELUX transforme les espaces grâce à une augmentation spectaculaire de la lumière naturelle et à une incroyable sensation d'ouverture vers l'extérieur. Excellente alternative au chien-assis ou lucarnes traditionnels, cette solution intègre jusqu'à 6 fenêtres de toit, augmentant ainsi l'espace utilisable de votre pièce mais amenant également jusqu'à 3 fois plus de lumière du jour.

- Solution constituée de fenêtres VELUX classiques type GP- ou GG-*
- Verrière de 4 ou 6 fenêtres avec rehausse centrale, pour la création d'espace supplémentaire dans les pièces sous toit
- Permet d'agrandir la surface exploitable de plusieurs m² en élevant la hauteur de plafond
- Jusqu'à 3 fois plus de lumière du jour qu'un chien-assis ou lucarnes traditionnels
- Profilés extérieurs en aluminium laqué sans entretien
- D'application pour les extensions de toiture
- Veuillez vous renseigner auprès de votre administration communale pour une éventuelle demande de permis

* Voir page 96.

Pente du toit

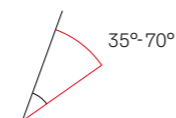

Options de finition intérieure



Bois enrobé de polyuréthane laqué blanc
Sans entretien et résistant à l'humidité.*



Bois peint en blanc
Finition blanche éclatante pour intérieurs modernes.

* Recommandée pour les pièces humides comme les salles de bains et les cuisines.

Options de vitrage

	Double vitrage --70	Triple vitrage --66
Réduction du bruit de la pluie	✓	✓
Feuilletage de sécurité	✓	✓
Verre trempé	✓	✓
Filtre UV	✓	✓
Coating Easy-to-clean		✓
Anti-buée		✓
Valeur d'isolation du vitrage (EN 675) (valeur U _g)	1,0	0,6

Pour en savoir plus sur les spécifications des vitrages, voir page 14.

Stores intérieurs et protections extérieures

- Contrôle de la lumière: compatibilité parfaite avec tous les stores intérieurs.
- Contrôle de la chaleur: uniquement compatible avec les pare-soleil extérieurs occultants et tamisants à énergie solaire (non compatible avec des volets roulants).

Pour en savoir plus, voir page 117.

Compatibilité des fenêtres

- Les fenêtres et les raccords sont à commander séparément.

Pour en savoir plus, voir page 96.

Interrupteur ou app

- Combinez vos produits motorisés VELUX avec une solution Smart Home pour un contrôle facile de vos produits.

Pour en savoir plus, voir page 19.



Dimensions cadre extérieur (LxH) en cm

MK06 168x267 PK06 200x267 SK06 240x267 MK06 248x267



Exemple de fenêtre de toit – partie supérieure

GGL 207030	Fenêtre à énergie solaire – ouverture par le haut	925 1119,25	1007 1218,47	1036 1253,56	925 1119,25
------------	---	----------------	-----------------	-----------------	----------------

Exemple de fenêtre de toit – partie inférieure

GGL 2070	Fenêtre manuelle – ouverture par le haut	482 583,22	564 682,44	593 717,53	482 583,22
----------	--	---------------	---------------	---------------	---------------

Kit de raccordement Pro+

EBW 2022BK**	Pour des matériaux de couverture ondulés ou tuiles plates jusqu'à 120 mm – pour 4 fenêtres	2711 3280,31	2846 3443,66	3060 3702,60	-
EBW 2032BK**	Pour des matériaux de couverture ondulés ou tuiles plates jusqu'à 120 mm – pour 6 fenêtres	-	-	-	3251 3933,71
EBL	Pour des matériaux de couverture plates ou ardoises jusqu'à 8 mm	uniquement sur demande			

Prix total de cet exemple pour une couverture ondulée

Fenêtres de toit + raccords (EBW)	5525 6685,25	5988 7245,48	6318 7644,78	7472 9041,12
-----------------------------------	-----------------	-----------------	-----------------	-----------------

** Comprend les raccords d'étanchéité en aluminium, la costière (en panneaux de bois avec isolation polyuréthane), les supports (en bois de pin), les plaques de finition blanches (à placer entre les fenêtres contiguës), les cadres isolants (BDX) et la collerette de sous-toiture (BFX).

TVA non comprise. TVA 21% comprise.



Fenêtre balcon

De la fenêtre de toit au déploiement d'un balcon

Transformez votre habitation et invitez l'extérieur à l'intérieur en ouvrant simplement votre fenêtre balcon VELUX. Cette fenêtre balcon innovante s'ouvre en quelques secondes pour offrir à votre habitation plus d'espace, de lumière naturelle et d'air frais. Composée d'une fenêtre de toit à projection et d'une partie basse qui se déploie en un balcon vitré agrémenté d'élégantes balustrades latérales, cette solution offre une sensation d'espace sans pareil.

- Profitez d'espace supplémentaire dans la pièce
- L'élément supérieur s'ouvre à 45° vers l'extérieur pour une vue panoramique et permet une rotation de 180° avec blocage dans la position de nettoyage
- Se transforme en balcon en quelques secondes
- Balustrades latérales pour plus de sécurité
- Pourvue d'un clapet de ventilation permettant, sans l'ouverture de la fenêtre, aération et ventilation naturelle

Pente du toit

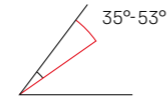

Options de finition intérieure



Bois peint en blanc
Finition blanche éclatante pour intérieurs modernes.



Bois vernis
S'accorde parfaitement avec un intérieur traditionnel.

Vitrage

	Triple vitrage --66
Réduction du bruit de la pluie	✓
Feuilletage de sécurité	✓
Verre trempé	✓
Filtre UV	✓
Coating Easy-to-clean	✓
Anti-buée	✓
Valeur d'isolation du vitrage (EN 675) (valeur U _v)	0,6-0,7

Pour en savoir plus sur les spécifications des vitrages, voir page 14.

Stores intérieurs et protections extérieures

- La fenêtre balcon est compatible avec nos stores intérieurs ainsi qu'avec les pare-soleil extérieurs manuels.

Veillez nous contacter pour les références, prix et détails produit.



Fenêtre balcon

	Valeur U _w W/m ² K	MK19 78x252	PK19 94x252	SK19 114x252
Dimensions cadre extérieur (L x H) en cm				

Fenêtre balcon – finition bois peint en blanc

GDL 2066	1,2	2679 3241,59	2880 3484,80	3082 3729,22
----------	-----	------------------------	------------------------	------------------------

Kit de raccordement Pro+ comprenant le cadre isolant (BDX) et la collerette de sous-toiture (BFX)

EDW 2000	Pour des matériaux de couverture ondulés ou tuiles plates jusqu'à 120 mm.	133 160,93	222 268,62	235 284,35
EDL 2000	Pour des matériaux de couverture plate ou ardoises jusqu'à 8 mm.	124 150,04	207 250,47	219 264,99

TVA non comprise. TVA 21% comprise.



Accès vers une terrasse de toit

Accès vers terrasse de toit GEL combiné avec un élément inférieur VEA, VEB et/ou VEC

Vous possédez un espace extérieur que vous aimeriez utiliser, mais dont vous ne pouvez pas vous servir à cause d'un toit en pente? Avec cet accès vers terrasse VELUX, vous êtes gagnant sur tous les tableaux puisqu'elle vous permet d'accéder à certaines zones du toit quand elle est ouverte et laisse entrer beaucoup de lumière naturelle lorsqu'elle est fermée.

- Véritable porte vers l'extérieur
- Plus de lumière naturelle à l'intérieur et une vue splendide du sol au plafond
- Choisissez entre un élément inférieur à charnière à droite (VEA) ou à gauche (VEB)
- L'élément supérieur se projette jusqu'à 45° et permet une rotation de 180° avec blocage dans la position de nettoyage

Pente du toit

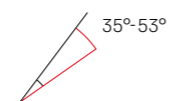

Options de finition intérieure



Bois peint en blanc
Finition blanche éclatante pour intérieurs modernes.



Bois vernis
S'accorde parfaitement avec un intérieur traditionnel.

Vitrage

Triple vitrage
--65

Réduction du bruit de la pluie	
Feuilletage de sécurité	
Verre trempé	✓
Filtre UV	✓
Coating Easy-to-clean	✓
Anti-buée	✓

Valeur d'isolation du vitrage (EN 675) (valeur U_g) 0,5

Ce vitrage est non conforme à la norme NBN S 23-002.

Stores intérieurs et protections extérieures

- Pensez à ajouter des stores intérieurs pour tamiser ou occulter la lumière. Pour protéger la pièce contre la chaleur, il est possible de placer un pare-soleil extérieur manuel uniquement sur la partie supérieure.

Pour en savoir plus, voir page 117.

Installation combi

- Pour encore plus de lumière naturelle, la fenêtre accès terrasse de toit peut être combinée/multipliée. Composée de base d'un GEL avec un VEA ou un VEB, elle pourra être étendue avec d'autres éléments vitrés de type GEL + VEC (fixe).

Détails

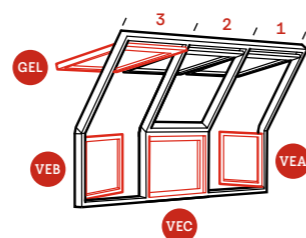

Accès vers une terrasse de toit

	Valeur U_w W/m ² K	M08	M35
Dimensions cadre extérieur (L x H) en cm		78x140	78x109

Élément supérieur – finition bois peint en blanc

GEL 2065	Élément supérieur à projection	1,0	2099	-
			2539,79	

À combiner avec un élément inférieur – finition bois peint en blanc

VEA 2065	Élément inférieur avec charnières à droite	-	1772	
			2144,12	
VEB 2065	Élément inférieur avec charnières à gauche	-	1772	
			2144,12	
VEC 2065	Élément inférieur fixe	-	1641	
			1985,61	

Raccordements (dans le cas d'une installation simple)

EEW M08 0000	Pour l'élément supérieur. Convient aux matériaux de couverture ondulés.	183		
		221,43		
EEL M08 0000	Pour l'élément supérieur. Convient aux matériaux de couverture plats.	173		
		209,33		
EEX M35 0000	Pour l'élément inférieur.	-	307	
			371,47	

Raccordements (dans le cas d'une installation combi)

EEW M08 0001E	Pour l'élément supérieur gauche. Convient aux matériaux de couverture ondulés.	183		
		221,43		
EEW M08 0002E	Pour l'élément supérieur central. Convient aux matériaux de couverture ondulés.	183		
		221,43		
EEW M08 0003	Pour l'élément supérieur droit. Convient aux matériaux de couverture ondulés.	183		
		221,43		
EEL M08 0001E	Pour l'élément supérieur gauche. Convient aux matériaux de couverture plats.	173		
		209,33		
EEL M08 0002E	Pour l'élément supérieur central. Convient aux matériaux de couverture plats.	173		
		209,33		
EEL M08 0003	Pour l'élément supérieur droit. Convient aux matériaux de couverture plats.	173		
		209,33		
EEX M35 0000	Pour l'élément inférieur.	-	307	
			371,47	

TVA non comprise. TVA 21% comprise.



Valable dès l'automne 2024

Pente du toit

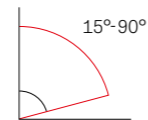

Options de finition intérieure

- Bois enrobé de polyuréthane laqué blanc**
Sans entretien et résistant à l'humidité.*
- Bois peint en blanc**
Finition blanche éclatante pour intérieurs modernes.

* Recommandée pour les pièces humides comme les salles de bains et les cuisines.

Options de vitrage	Double vitrage	Triple vitrage
	--70	--66
Réduction du bruit de la pluie	✓	✓
Feuilletage de sécurité	✓	✓
Verre trempé	✓	✓
Filtre UV	✓	✓
Coating Easy-to-clean		✓
Anti-buée		✓

Valeur d'isolation du vitrage (EN 675) (valeur U _g)	1,0	0,6
---	-----	-----

Pour en savoir plus sur les spécifications des vitrages, voir page 14.

Stores intérieurs et protections extérieures

- Les fenêtres GXL/GXU sont compatibles avec les stores intérieurs manuels et à énergie solaire.
- Les fenêtres GXL/GXU ne sont pas compatibles avec les protections extérieures contre la chaleur.

Raccordements

- Raccordements EDW 2000 (couverture ondulée) ou EDL 2000 (couverture plate) à ajouter pour une étanchéité et une intégration parfaites dans le toit.

Dimensions (LxH) en cm	CK06	FK06	MK04
------------------------	------	------	------

Kits de raccordement Pro+ (comprenant les produits d'installation BDX et BFX)

EDW 2000 (couverture ondulée)	117	126	126
	141,57	152,46	152,46
EDL 2000 (couverture plate)	109	118	118
	131,89	142,78	142,78



Valable jusqu'à l'automne 2024
Changement dans les codes GXL

Pente du toit

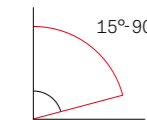

Options de finition intérieure

- Bois enrobé de polyuréthane laqué blanc**
Sans entretien et résistant à l'humidité.*
- Bois peint en blanc**
Finition blanche éclatante pour intérieurs modernes.

* Recommandée pour les pièces humides comme les salles de bains et les cuisines.

Options de vitrage	Double vitrage	Triple vitrage
	--70	--66
Réduction du bruit de la pluie	✓	✓
Feuilletage de sécurité	✓	✓
Verre trempé	✓	✓
Filtre UV	✓	✓
Coating Easy-to-clean		✓
Anti-buée		✓

Valeur d'isolation du vitrage (EN 675) (valeur U _g)	1,0	0,6
---	-----	-----

Pour en savoir plus sur les spécifications des vitrages, voir page 14.

Stores intérieurs et protections extérieures

- Les fenêtres GXL/GXU sont compatibles avec les stores intérieurs manuels et à énergie solaire.
- Les fenêtres GXL/GXU ne sont pas compatibles avec les protections extérieures contre la chaleur.

Raccordements

- Raccordements EDW 2000 (couverture ondulée) ou EDL 2000 (couverture plate) à ajouter pour une étanchéité et une intégration parfaites dans le toit.

Dimensions (LxH) en cm	CK06	FK06
------------------------	------	------

Kits de raccordement Pro+ (comprenant les produits d'installation BDX et BFX)

EDW 2000 (couverture ondulée)	117	126
	141,57	152,46
EDL 2000 (couverture plate)	109	118
	131,89	142,78

Fenêtre de toit EXIT

Fenêtre à ouverture latérale pour un accès facile à votre toit

De la même qualité que nos fenêtres de toit standards, la fenêtre de toit EXIT VELUX est conçue pour permettre un accès sûr et pratique au toit. Elle s'ouvre vers l'extérieur, à gauche ou à droite, grâce à des charnières latérales, ce qui permet de l'utiliser dans n'importe quelle pièce.

- Facile à ouvrir grâce à la poignée latérale
- S'ouvre largement et reste fermement en place
- Ouverture vers la gauche ou vers la droite
- De l'air frais passe par le clapet de ventilation, même quand la fenêtre est fermée

Dimensions cadre extérieur (LxH) en cm	Valeur U _w	CK06	FK06	MK04
	W/m² K	55x118	66x118	78x98

Finition bois enrobé de polyuréthane laqué blanc

GXU 0070	1,3	642 776,82	671 811,91	-
GXU 0066	1,0	925 1119,25	966 1168,86	-

Finition bois peint en blanc

NEW GXLA 2070	Ouverture à droite	1,3	-	589 712,69	576 696,96
NEW GXLA 2066	Ouverture à droite	1,0	-	848 1026,08	-
NEW GXLB 2070	Ouverture à gauche	1,3	-	589 712,69	576 696,96
NEW GXLB 2066	Ouverture à gauche	1,0	-	848 1026,08	-

TVA non comprise. TVA 21% comprise.

Fenêtre de toit EXIT

Fenêtres de toit EXIT à charnières latérales GXU et GXL

De la même qualité que nos fenêtres de toit standards, la fenêtre de toit EXIT VELUX est conçue pour permettre un accès sûr et pratique au toit. Elle s'ouvre vers l'extérieur, à gauche ou à droite, grâce à des charnières latérales, ce qui permet de l'utiliser dans n'importe quelle pièce.

- Facile à ouvrir grâce à la poignée latérale
- S'ouvre largement et reste fermement en place
- Le montage des charnières latérales permet une ouverture vers la gauche ou vers la droite
- De l'air frais passe par le clapet de ventilation, même quand la fenêtre est fermée

Dimensions cadre extérieur (LxH) en cm	Valeur U _w	CK06	FK06
	W/m² K	55x118	66x118

Finition bois enrobé de polyuréthane laqué blanc

GXU 0070	1,3	642 776,82	671 811,91
GXU 0066	1,0	925 1119,25	966 1168,86

Finition bois peint en blanc

GXL 2070	1,3	-	589 712,69
GXL 2066	1,0	-	848 1026,08

TVA non comprise. TVA 21% comprise.



Fenêtre de toit EXIT À projection manuelle

Fenêtres de toit sortie de secours GTU et GTL

Profitez de tout le confort d'une fenêtre de toit VELUX de haute qualité et ayez en plus l'esprit tranquille en sachant qu'elle peut aussi servir d'issue de secours. Cette fenêtre de toit s'ouvre vers l'extérieur à 67° pour permettre une évacuation en cas d'urgence.

- Utilisez la poignée en partie basse pour ouvrir la fenêtre
- Le dispositif de levage maintient la fenêtre en place pour le sauvetage
- Deux modes d'ouverture en une fenêtre: par projection et par rotation

	Valeur U _w	MK08	SK08
Dimensions cadre extérieur (LxH) en cm	W/m² K	78x140	114x140
Ouverture d'accès maximale		70x120	106x120

Finition bois enrobé de polyuréthane laqué blanc

GTU 0070	1,3	944 1142,24	1208 1461,68
GTU 0066	1,0	1359 1644,39	1740 2105,40

Finition bois peint en blanc

GTL 2070	1,3	830 1004,30	1063 1286,23
GTL 2066	1,0	1196 1447,16	1531 1852,51

TVA non comprise. TVA 21% comprise.

Pente du toit

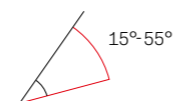

Options de finition intérieure



Bois enrobé de polyuréthane laqué blanc
Sans entretien et résistant à l'humidité.*



Bois peint en blanc
Finition blanche éclatante pour intérieurs modernes.

* Recommandée pour les pièces humides comme les salles de bains et les cuisines.

Options de vitrage

	Double vitrage	Triple vitrage
	--70	--66
Réduction du bruit de la pluie	✓	✓
Feuilletage de sécurité	✓	✓
Verre trempé	✓	✓
Filtre UV	✓	✓
Coating Easy-to-clean		✓
Anti-buée		✓

Valeur d'isolation du vitrage (EN 675) (valeur U_g)

	1,0	0,6
--	-----	-----

Pour en savoir plus sur les spécifications des vitrages, voir page 14.

Stores intérieurs et protections extérieures

- Installation aisée des stores intérieurs et des protections extérieures contre la chaleur.

Veillez nous contacter.

Raccordements

- Raccordements EDW 2000 (couverture ondulée) ou EDL 2000 (couverture plate) à ajouter pour une étanchéité et une intégration parfaites dans le toit. Pour en savoir plus, voir pages 76-77.
- Pour une installation encastrée et isolée, commandez un kit ZZZ 228K A (prix: 40€ HTVA / 48,40€ TVAC) en plus du raccordement EDN/EDJ (pages 78-79).



Fenêtres tabatières

Convient uniquement pour des pièces non-chauffées

Les fenêtres tabatières VELUX sont conçues pour être utilisées dans des pièces inhabitées où un accès facile au toit et une ventilation régulière sont nécessaires. Elles sont fabriquées en aluminium et sont livrées avec leur raccordement intégré en polyuréthane noir.

- Peut être projetée en trois positions de ventilation, grâce à une tige placée en partie basse, pour un flux d'air constant et de faible niveau (VLT et GVO)
- Le limiteur d'ouverture breveté maintient fermement la fenêtre ouverte à 90° (GVT)
- La fenêtre de type GVO est cintrée et convient particulièrement aux bâtiments historiques (fenêtre disponible uniquement jusque fin 2024)
- Ouvrant en aluminium extrudé pour une fenêtre sans entretien

	Valeur U _w	46x61	54x83	54x76
Dimensions cadre extérieur (LxH) en cm	W/m² K			
Fenêtre tabatière en polyuréthane noir				
GVT 103 0059Z (ouverture latérale)	3,1	-	281 340,01	-
VLT 0000Z (ouverture par le bas en trois positions)		201 243,21	-	-
GVO 0059P (ouverture par le bas en trois positions)	3,1	-	-	593 717,53

TVA non comprise. TVA 21% comprise.

Pente du toit

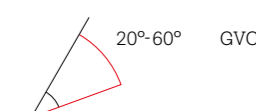
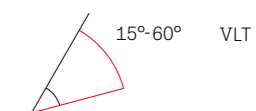
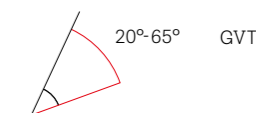

Options de vitrage

Réduction du bruit de la pluie	--00	--59
Feuilletage de sécurité		
Verre trempé		✓
Filtre UV		
Coating Easy-to-clean		
Anti-buée		

Valeur d'isolation du vitrage (EN 675) (valeur U_g)

	1,4
--	-----

Store intérieur

- La fenêtre de type GVO est équipée d'un store intérieur en tissu noir (résille).



Tabatière pour bâtiments historiques

Idéale pour les pièces habitées dans les bâtiments historiques

La tabatière GVR est conçue pour les bâtiments historiques, tout en offrant un look contemporain et de bonnes performances thermiques pour un climat intérieur agréable dans les pièces habitées. Disponible avec un cadre extérieur en zinc pour une intégration parfaite dans les toitures traditionnelles.

- Tous les avantages d'une fenêtre de toit moderne dans un design traditionnel de conservation du patrimoine
- Fenêtre tabatière à ouverture par le bas
- Cadre extérieur en zinc

	Valeur U _w	3K2	3K3
Dimensions cadre extérieur (L x H) en cm	W/m² K	49,5x55	49,5x80
		<input type="checkbox"/>	<input type="checkbox"/>

Finition bois peint en blanc

GVR 2359PS	Ouverture par le bas	1,3	1260	1370
			1524,60	1657,70

Finition bois vernis

GVR 1359PS	Ouverture par le bas	1,3	1260	1370
			1524,60	1657,70

Raccordement

EDW 0300	Raccordement pour couverture ondulée jusqu'à 120 mm d'épaisseur	368	400
		445,28	484,00
EDL 0300	Raccordement pour couverture plate jusqu'à 8 mm d'épaisseur	368	400
		445,28	484,00

Store intérieur

DLO 3K00	Store intérieur occultant blanc	89	89
		107,69	107,69

TVA non comprise. TVA 21% comprise.

Pente du toit

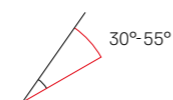

Options de finition intérieure

Bois peint en blanc
Finition blanche éclatante pour intérieurs modernes.

Bois vernis
S'accorde parfaitement avec un intérieur traditionnel.

Vitrage

--59PS

Réduction du bruit de la pluie	
Feuilletage de sécurité	
Verre trempé	✓
Filtre UV	
Coating Easy-to-clean	
Anti-buée	

Valeur d'isolation du vitrage (EN 675) (valeur U_g) 1,3

Stores intérieurs et protections extérieures

- Il est possible d'ajouter en option un store intérieur occultant de couleur blanche, type DLO 3K00.
- Non compatible avec les protections extérieures.



Fenêtre de toit Classico

Fenêtres de toit manuelles avec apparence rustique

Les fenêtres de toit Classico disponibles avec ouverture à rotation ou à projection sont le choix idéal pour la rénovation de bâtiments historiques. Les profilés extérieurs en aluminium noir (couleur NCS-S9000N) et le profilé median vertical noir s'intègrent parfaitement au toit et s'harmonisent avec l'aspect traditionnel de votre bâtiment. Ses autres caractéristiques sont les mêmes que celles d'une fenêtre de toit VELUX standard.

- Aspect extérieur traditionnel grâce au profilé médian vertical
- Barre de manœuvre en partie haute permettant une ventilation même quand la fenêtre est fermée
- Fonction de rotation pour un nettoyage facile

Dimensions cadre extérieur (L x H) en cm	Valeur U _w	CK04	CK06	FK06	MK06	MK08	UK04
	W/m² K	55x98	55x118	66x118	78x118	78x140	134x98
		<input type="checkbox"/>	<input type="checkbox"/>	<input type="checkbox"/>	<input type="checkbox"/>	<input type="checkbox"/>	<input type="checkbox"/>

Finition bois peint en blanc

GGL 2570H	Ouverture par le haut	1,3	488	542	566	603	645	759
			590,48	655,82	684,86	729,63	780,45	918,39
GPL 2570H	Ouverture par le bas	1,3	-	-	-	-	864	-
							1045,44	

Kit de raccordement Pro+ (couleur noire)

EDW 2500*	Couverture ondulée	136	140	152	160	169	192
		164,56	169,40	183,92	193,60	204,49	232,32
EDN 2500*	Couverture plate - pose encastrée	163	169	182	192	203	230
		197,23	204,49	220,22	232,32	245,63	278,30

* Comprend les produits d'installation (BDX 2000). TVA non comprise. TVA 21% comprise.

Pente du toit

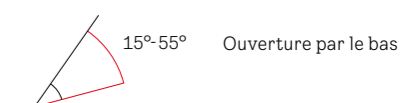
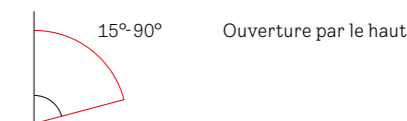

Options de finition intérieure

Bois peint en blanc
Finition blanche éclatante pour intérieurs modernes.

Bois vernis
S'accorde parfaitement avec un intérieur traditionnel.

Vitrage

Double vitrage --70

Réduction du bruit de la pluie	✓
Feuilletage de sécurité	✓
Verre trempé	✓
Filtre UV	✓
Coating Easy-to-clean	
Anti-buée	

Valeur d'isolation du vitrage (EN 675) (valeur U_g) 1,0

Pour en savoir plus sur les spécifications des vitrages, voir page 14.

Stores intérieurs et protections extérieures

- Envisagez des stores intérieurs pour contrôler la luminosité et des protections extérieures contre la chaleur et pour l'occultation.

Pour en savoir plus, voir page 117.

Profilé médian ZGA 0024

- Le ZGA 0024 est un profilé d'une largeur de 30 mm de couleur anthracite, commandable pour les fenêtres de toit autres que la Classico. Il permet de donner aux fenêtres de toit GGL, GGU, GPL et GPU standard un aspect "Classico" (incompatible avec les fenêtres de toit avec triple vitrage).

Veuillez nous contacter.

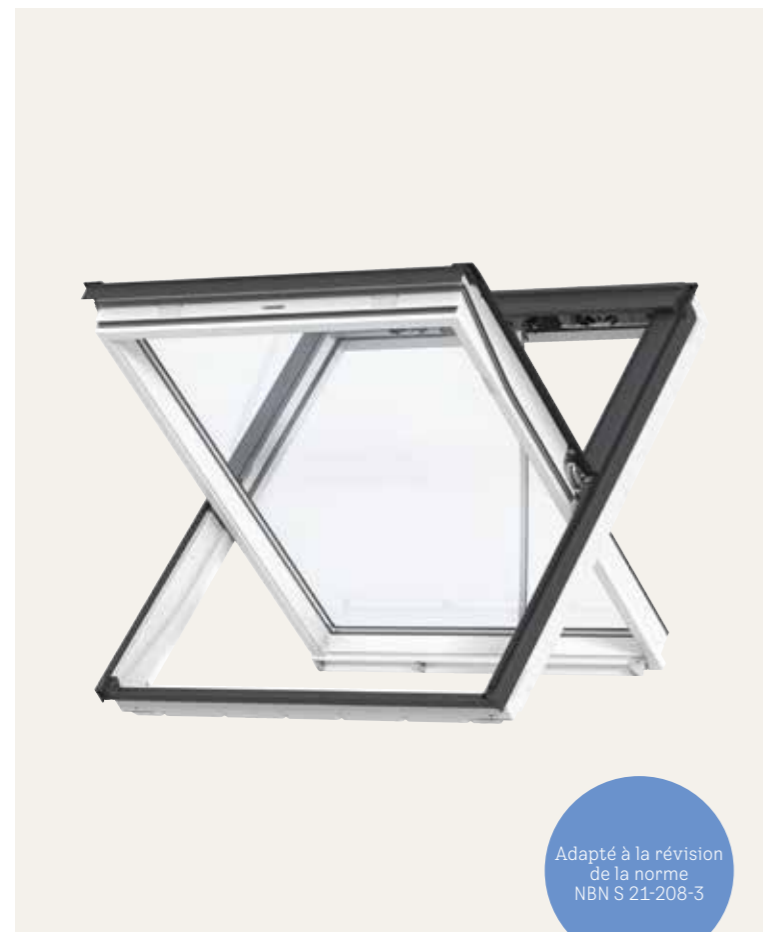

Adapté à la révision de la norme NBN S 21-208-3

Systeme d'évacuation de fumée pour cages d'escaliers intérieures

Ce système d'évacuation de fumée VELUX est conçu pour évacuer rapidement la fumée et l'excès de chaleur. Il peut également être ouvert (jusqu'à 20 cm maximum) pour une ventilation quotidienne. Le système d'évacuation de fumée des cages d'escaliers intérieures VELUX a été testé de manière approfondie et est conforme à toutes les exigences belges et européennes.

- Fenêtre à rotation équipée d'un moteur 24 V qui s'ouvre totalement en position d'incendie en à peine 60 secondes
- Préserve l'aspect extérieur du bâtiment
- Conforme à la norme européenne EN 12101-2 et à la révision de la norme belge NBN S 21-208-3

Pente du toit

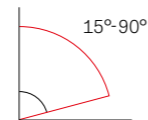

Options de finition intérieure



Bois enrobé de polyuréthane laqué blanc
Sans entretien et résistant à l'humidité.*



Bois peint en blanc
Finition blanche éclatante pour intérieurs modernes.



Bois vernis
S'accorde parfaitement avec un intérieur traditionnel.

* Recommandée pour les pièces humides comme les salles de bains et les cuisines.

Options de vitrage

	Double vitrage --70	Triple vitrage --66
Réduction du bruit de la pluie	✓	✓
Feuilletage de sécurité	✓	✓
Verre trempé	✓	✓
Filtre UV	✓	✓
Coating Easy-to-clean		✓
Anti-buée		✓
Valeur d'isolation du vitrage (EN 675) (valeur U _g)	1,0	0,6

Pour en savoir plus sur les spécifications des vitrages, voir page 14.

Placement

- Pour les bâtiments de moins de 10 mètres de haut, il est possible d'installer dans les cages d'escalier des baies de ventilation dont la section au col est de moins de 1 m², avec un minimum de 0,5 m². Deux autres conditions doivent pour cela être remplies:
 - les cages d'escalier relient au maximum deux étages;
 - la surface par étage est de maximum 300 m².
- Pour la mise en conformité de l'installation, consultez le service incendie local et la notice d'installation sur notre site pro.velux.be - partie Installateurs/Installation/KFX.
- Au Grand-Duché de Luxembourg, VELUX recommande l'utilisation du boîtier bris de glace de couleur orange (VdS 2592). Pour plus d'infos, se référer à la brochure luxembourgeoise.

Baie de ventilation pour cages d'escaliers intérieures

	Valeur U _w W/m ² K	MK04	MK06	MK08	SK06	SK08	UK04	UK08
Dimensions cadre extérieur (L x H) en cm		78x98	78x118	78x140	114x118	114x140	134x98	134x140
Section au col en m ²		0,60	0,73	0,88	1,13	1,35	1,10	1,62

Finition bois enrobé de polyuréthane laqué blanc

GGU 007040	1,3	993	1042	1084	1180	1264	1198	1361
		1201,53	1260,82	1311,64	1427,80	1529,44	1449,58	1646,81
GGU 006640	1,0	1237	1307	1367	1506	1628	1532	1766
		1496,77	1581,47	1654,07	1822,26	1969,88	1853,72	2136,86

Finition bois peint en blanc

GGL 207040	1,3	882	921	955	1032	1099	1046	1176
		1067,22	1114,41	1155,55	1248,72	1329,79	1265,66	1422,96
GGL 206640	1,0	1078	1133	1182	1293	1390	1314	1501
		1304,38	1370,93	1430,22	1564,53	1681,90	1589,94	1816,21

N'oubliez pas d'ajouter le raccordement pour une étanchéité et une intégration parfaites dans le toit. Pour en savoir plus, voir page 73.

À combiner obligatoirement avec le kit de désenfumage



Kit de désenfumage KFX 211 EU

Contient: unité de contrôle (type KFC 210 EU), boîtier bris de glace (type KFK 101 WW) et autocollant conforme à la norme. Connectée au réseau 220V, l'unité de contrôle est équipée d'un bouton de désenfumage placé derrière une vitre à briser qui peut réguler une à quatre baies de ventilation. Batterie de secours permettant une autonomie de fonctionnement de 72 heures. Comprend un bouton de reset et un interrupteur pour activer la ventilation de confort. Pour plus de 4 baies de ventilation, voir 'Centrale de désenfumage' de type KFC 220 EU en page 113. Prix: 1104 € / **1335,84 €**

En option



Boîtier bris de glace KFK 101 WW

Un bouton de désenfumage placé derrière une vitre à briser permet l'ouverture de la fenêtre pour l'évacuation des fumées. Un bouton de reset actionne la refermeture de celle-ci. Au maximum 10 boîtiers bris de glace peuvent être connectés en série à la centrale de désenfumage avec un câble résistant au feu de 6x0,50 mm². Dimensions: L 125 x H 125 x E 36 mm. Prix: 123 € / **148,83 €**



Interrupteur de ventilation KFK 200 WW

Un interrupteur de ventilation permet l'ouverture et la fermeture de la baie de ventilation afin de ventiler la cage d'escalier. Au maximum 10 interrupteurs de ventilation peuvent être connectés en série à la centrale de désenfumage avec un câble résistant au feu de 3x0,80 mm². Dimensions: L 81 x H 81 x E 12 mm. Prix: 65 € / **78,65 €**



Détecteur de pluie KLA 200 WW

Le détecteur de pluie ferme automatiquement la fenêtre lorsque celle-ci a été ouverte en mode de ventilation. À connecter à la centrale de désenfumage avec un câble résistant au feu de 3x0,50 mm². Dimensions: L 40 x H 70 x E 13 mm. Prix: 101 € / **122,21 €**

TVA non comprise. TVA 21% comprise. Cotisations Bebat et Recupel non comprises.



Une installation VELUX est synonyme de qualité et d'efficacité

Raccordements et produits d'installation périphériques pour fenêtres individuelles

Raccordements à la couverture

Page 75

Kits de raccordement Pro+ / Pose standard
Kits de raccordement Pro+ / Pose encastrée
Raccordement de remplacement

Col pare-vapeur

Page 82

Habillage intérieur

Page 83

Les produits d'installation pré-réparés sont toujours inclus dans la boîte du raccordement Pro+



Kit de raccordement Pro+
(version 2000)

Kit de raccordement Pro+ pour une isolation optimale

Le kit de raccordement Pro+ contient tous les produits d'installation périphériques dont vous avez besoin pour réaliser une installation la meilleure qui soit : le cadre isolant BDX permet d'éviter les ponts thermiques et la collerette de sous-toiture BFX protège contre les risques d'infiltration, de moisissure et de condensation afin d'assurer la durabilité et le confort intérieur.

Il répond aux mêmes normes de qualité rigoureuses VELUX, ne nécessite aucune adaptation particulière et est spécialement conçu pour être utilisé avec les fenêtres de toit VELUX. Son emballage est maintenant complètement en carton, ce qui facilite son recyclage. Toutes les vis sont aimantées, facilitant leur manipulation et donc le placement.

Produits d'installation périphériques



Cadre isolant BDX

- Assure une isolation parfaite autour de la fenêtre de toit et aide à éviter les nœuds de construction et la condensation.
- Peut être compressé pour une installation plus aisée.
- Combinaison de mousse rigide et flexible assurant une installation étanche et isolée dans le toit.



Collerette de sous-toiture BFX

- Assure l'étanchéité et l'ajustement parfait entre la sous-toiture, la fenêtre de toit et les lattes à panne.
- Facile à installer: il suffit de la placer au-dessus de la fenêtre et de la déplier.
- Fabriquée dans un matériau qui minimise le risque de condensation entre la sous-toiture et la fenêtre de toit.
- Livrée avec un renvoi d'eau, installé au-dessus de la fenêtre, permettant l'évacuation des eaux de ruissellement de la sous-toiture.

	CK02	CK04	MK04	MK06	MK08	PK10	SK06	SK08	UK04	UK08
Dimensions (L×H) en cm	55×78	55×98	78×98	78×118	78×140	94×160	114×118	114×140	134×98	134×140
BDX 2000 (contient le BFX 1000)	55 66,55	57 68,97	62 75,02	65 78,65	68 82,28	73 88,33	71 85,91	73 88,33	71 85,91	77 93,17
BFX 1000	28 33,88	30 36,30	32 38,72	34 41,14	35 42,35	38 45,98	37 44,77	38 45,98	37 44,77	40 48,40

TVA non comprise. TVA 21% comprise.

[Retour](#)

75



Pente du toit

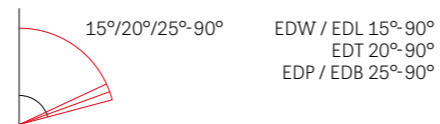

Couleur

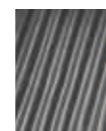

Gris anthracite - NCS S 7500-N (standard)

Pose standard

- Hauteur de montage standard – installez les équerres de fixation en haut et en bas du cadre de la fenêtre, au niveau de la ligne rouge.
- Pour une efficacité énergétique optimale, le cadre isolant BDX et la collerette de sous-toiture BFX sont inclus dans les kits de raccordement Pro+.

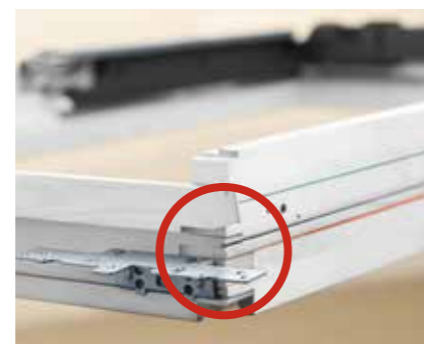

Kits de raccordement Pro+ Pose standard

Pour fenêtre de toit individuelle

Nous proposons un éventail d'options de raccordements adaptés à votre matériau de couverture.

Les kits de raccordement Pro+ sont équipés d'une collerette de sous-toiture BFX pour assurer l'étanchéité entre la fenêtre de toit et le toit et d'un cadre isolant BDX pour la réduction des pertes de chaleur et l'élimination des ponts thermiques.

Matériau de couverture ondulé EDW

- Pour des matériaux de couverture ondulés jusqu'à 120 mm

Tuiles plates avec emboîtement EDT

- Pour les tuiles plates avec emboîtement de 15 à 40 mm d'épaisseur
- Conçu pour une finition plus soignée
- Encastrement de 8 mm pour éviter la remontée des tuiles sur le côté de la fenêtre

Tuiles plates sans emboîtement EDP

- Pour toitures en tuiles plates sans emboîtement, à recouvrement double
- Épaisseur maximale: 28 mm (2 x 14 mm)
- Longueur maximale des tuiles: 300 mm

Tuiles plates sans emboîtement, à recouvrement double EDB

- Épaisseur maximale: 38 mm (2 x 19 mm)
- Longueur minimum de tuiles: 300 mm
- Conçus pour une finition plus soignée

Couverture plate ou ardoises EDL

- Pour les ardoises jusqu'à 8 mm d'épaisseur

Raccords tuiles



EDW pour matériau de couverture ondulé



EDT pour tuiles plates avec emboîtement

Raccord ardoises



EDL



EDP



EDB

	CK02	CK04	MK04	MK06	MK08	PK10	SK06	SK08	UK04	UK08
Dimensions (L x H) en cm	55x78	55x98	78x98	78x118	78x140	94x160	114x118	114x140	134x98	134x140

Kits de raccordement Pro+ comprenant les produits d'installation BDX et BFX

	110	113	126	133	141	164	155	166	160	172
EDW 2000	133,10	136,73	152,46	160,93	170,61	198,44	187,55	200,86	193,60	208,12
EDT 2000	133,10	136,73	152,46	160,93	170,61	198,44	189,97	200,86	193,60	208,12
EDP 2000	133,10	136,73	152,46	160,93	170,61	198,44	189,97	200,86	193,60	208,12
EDB 2000	133,10	136,73	152,46	160,93	170,61	198,44	189,97	200,86	193,60	208,12
EDL 2000	124,63	127,05	142,78	150,04	158,51	183,92	173,03	187,55	179,08	193,60

Les profilés longs latéraux et la traverse basse du dormant de la fenêtre de toit se trouvent dans la boîte du raccordement. Lorsque le raccordement VELUX n'est pas utilisé, ces profilés sont à commander séparément (code article: ZWC - prix: 49€ HTVA). Contactez-nous.

TVA non comprise. TVA 21% comprise.



Pente du toit

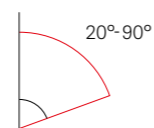

Couleur

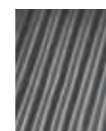

Gris anthracite - NCS S 7500-N (standard)

Pose encastrée

- Hauteur de montage encastré – installez les équerres de fixation sur les côtés du cadre de la fenêtre, au niveau de la ligne bleue.
- Les raccords encastrés offrent une finition élégante et épurée, car la fenêtre de toit est installée 40 mm plus profondément dans la structure du toit.
- Pour une efficacité énergétique optimale, le cadre isolant BDX 2000F et la collerette de sous-toiture BFX sont inclus dans les kits de raccordement Pro+.



Kits de raccordement Pro+ Pose encastrée

Pour fenêtre de toit individuelle

Nous proposons un éventail d'options de raccords adaptés à votre matériau de couverture permettant un aspect beaucoup plus esthétique et une isolation renforcée.

Matériau de couverture ondulé EDJ 2000

- Pour une pose encastrée (40 mm supplémentaires) dans des matériaux de couverture ondulés d'une épaisseur maximale de 90 mm ou dans des tuiles plates avec emboîtement
- Comprend le cadre isolant BDX 2000F, la collerette de sous-toiture BFX et un renvoi d'eau

Couverture plate ou ardoises EDN 2000

- Pour une pose encastrée (40 mm supplémentaires) dans des matériaux de couverture plate ou ardoises, sans emboîtement, à recouvrement double, d'une épaisseur maximale de 16 mm
- Comprend le cadre isolant BDX 2000F, la collerette de sous-toiture BFX et un renvoi d'eau



EDJ



EDN

	CK02	CK04	MK04	MK06	MK08	PK10	SK06	SK08	UK04	UK08
Dimensions (L x H) en cm	55x78	55x98	78x98	78x118	78x140	94x160	114x118	114x140	134x98	134x140

Kits de raccordement Pro+ comprenant les produits d'installation BDX et BFX

EDJ 2000	132 159,72	136 164,56	152 183,92	160 193,60	169 204,49	196 237,16	188 227,48	200 242,00	192 232,32	206 249,26
EDN 2000	132 159,72	136 164,56	152 183,92	160 193,60	169 204,49	196 237,16	188 227,48	200 242,00	192 232,32	206 249,26

Les profilés longs latéraux et la traverse basse du dormant de la fenêtre de toit se trouvent dans la boîte du raccordement. Lorsque le raccordement VELUX n'est pas utilisé, ces profilés sont à commander séparément (code article: ZWC - prix: 49€ HTVA). Contactez-nous.

TVA non comprise. TVA 21% comprise.



EW



EL

Pente du toit

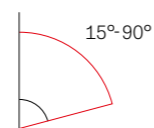

Caractéristiques

- Perturbation minimale, la finition intérieure autour de la fenêtre de toit restera dans la plupart des cas intacte si le remplacement est effectué en respectant les conseils de VELUX.
- Les travaux peuvent être effectués depuis l'intérieur.
- Le remplacement de la fenêtre prend généralement moins d'une journée.
- Pour les matériaux de couverture plats ou ondulés.

Pour le remplacement de fenêtres de toit installées après avril 2001, consultez le chapitre "Raccordements standards" à la page 76.

Raccordements pour le remplacement d'anciennes fenêtres de toit

Les raccordements de remplacement VELUX permettent de remplacer facilement une ancienne fenêtre de toit par une nouvelle fenêtre de toit VELUX sans enlever l'habillage existant. Les fenêtres de toit sont simplement remplacées dans l'ouverture existante. Vous pouvez ainsi profiter d'une nouvelle fenêtre sans les travaux supplémentaires liés à la décoration intérieure ou à la pose de nouveaux carrelages dans la salle de bains.

Raccordement EW – Matériau de couverture ondulé

- Pour le remplacement d'une fenêtre de toit VELUX datant d'avant avril 2001 en conservant les finitions intérieures d'origine
- Pour couverture ondulée jusqu'à 120 mm d'épaisseur

Raccordement EL – Couverture plate

- Pour le remplacement d'une fenêtre de toit VELUX datant d'avant avril 2001 en conservant les finitions intérieures d'origine
- Pour couverture en ardoises jusqu'à 8 mm d'épaisseur

Extension de raccordement ELX

- Pour le remplacement d'une (ou plusieurs) fenêtre(s) de toit VELUX datant d'avant avril 2001, en conservant les finitions intérieures d'origine
 - L'extension de raccordement ELX est utilisée pour le remplacement des fenêtres Combi, quand il n'existe pas de raccordement de remplacement EW ou EL
 - À utiliser en combinaison avec les raccordements standards EDW, EDL, EFW, EFL, EKW, EKL,...
- Contactez-nous pour plus de renseignement

Si vous avez ce type de plaquette, référez-vous au tableau ci-contre pour un raccordement de remplacement.

Si vous avez ce type de plaquette, rendez-vous en pages 76 à 79 pour un raccordement standard.

Chaque fenêtre de toit dispose d'une plaquette d'identification. Les dimensions extérieures de nos fenêtres de toit sont restées inchangées* depuis 1942, ce qui facilite beaucoup leur remplacement.

Pour retrouver le nouveau code (avec la lettre K) correspondant à votre ancienne fenêtre de toit, référez-vous au tableau des dimensions à l'arrière du catalogue. Pour chaque fenêtre de toit vous retrouverez le type de fenêtre, la surface d'ouverture en toiture ainsi que les codes dimensionnels de toutes nos générations de fenêtres.



Code du format de votre ancienne fenêtre	304	306	308	410	606	804	808		
	9	6	1	2	3	4	7		
	9	6	1	2	3	4	7		
Dimensions (L x H) en cm	55x70	55x98	78x98	78x118	78x140	94x160	114x118	134x98	134x140

Raccordements de remplacement		93	95	106	112	118	137	132	134	144
EW 0000	Raccordement pour couverture ondulée jusqu'à 120 mm d'épaisseur.	112,53	114,95	128,26	135,52	142,78	165,77	159,72	162,14	174,24
EL 0000	Raccordements pour couverture plate jusqu'à 8 mm d'épaisseur.	80	82	92	97	103	119	114	116	125
ELX 0000	Extension de raccordement standard (1 ELX par fenêtre).	77	79	88	93	99	115	110	112	120
		93,17	95,59	106,48	112,53	119,79	139,15	133,10	135,52	145,20

Produit d'installation périphérique		28	30	32	34	35	38	37	37	40
BFX 1000	Collerette de sous-toiture – voir page 75	33,88	36,30	38,72	41,14	42,35	45,98	44,77	44,77	48,40

* Veuillez nous consulter pour les références 5, 101, 102 et 104 ainsi que pour les fenêtres placées avec un raccordement encastré pour ardoises (EDN) datant d'avant le 01/05/2011.



Pente du toit

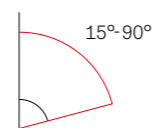

Caractéristiques

- Le joint d'étanchéité unique en caoutchouc est soudé et s'adapte précisément dans la rainure de la fenêtre.



- Les angles renforcés offrent une sécurité supplémentaire contre la perforation.



Col pare-vapeur

BBX

Économisez du temps et des tracasseries en utilisant le col pare-vapeur VELUX qui s'adapte parfaitement à la rainure de la fenêtre de toit et aide à prévenir la formation de condensation dans la structure du toit.

- Adaptation parfaite aux dimensions de la fenêtre de toit
- Un joint en caoutchouc entièrement soudé avec un double joint de pression garantit une installation rapide et une solution étanche à la vapeur et à l'air
- L'outil de pose unique assure une procédure d'installation en une seule étape

Le col pare-vapeur BBX est inclus dans les habillages intérieurs LSB, LSC, LSD ou LSF.

	CK02	CK04	MK04	MK06	MK08	PK10	SK06	SK08	UK04	UK08
Dimensions (L x H) en cm	55x78	55x98	78x98	78x118	78x140	94x160	114x118	114x140	134x98	134x140
BBX 0000	34 41,14	35 42,35	36 43,56	37 44,77	38 45,98	40 48,40	39 47,19	40 48,40	41 49,61	42 50,82

TVA non comprise. TVA 21% comprise.



Pente du toit

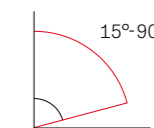

Caractéristiques

- Finition blanche en PVC, facile d'entretien, ne se raye pas et offre un apport et une réflexion de lumière maximale.
- Contient le pare-vapeur type BBX (voir ci-contre).



- La configuration ci-dessus garantit une distribution optimale de la lumière. Elle n'est possible qu'en respectant les épaisseurs et pentes de toit reprises dans le tableau sur velux.be dans la rubrique "Tous les produits d'installation".



- Circulation idéale de l'air chaud qui aide à éliminer la condensation.
- La forme de l'habillage permet une isolation supplémentaire.
- Aide à éviter les nœuds de construction.

Habillage intérieur

Distribution optimale de la lumière et circulation idéale de l'air (LSB/LSC/LSD)

Si vous souhaitez une solution prête à l'emploi qui s'adapte parfaitement aux fenêtres de toit VELUX, les habillages intérieurs en PVC blanc résistent à l'eau, ne nécessitent aucune couche de peinture supplémentaire et sont sans entretien.

Ils offrent une finition irréprochable entre la fenêtre de toit et le plafonnage intérieur et assurent une meilleure diffusion de la lumière.

- Adapté à la taille de la fenêtre de toit
- Montage facile et rapide

	CK02	CK04	MK04	MK06	MK08	PK10	SK06	SK08	UK04	UK08
Dimensions (L x H) en cm	55x78	55x98	78x98	78x118	78x140	94x160	114x118	114x140	134x98	134x140

Habillages intérieurs pour toitures inclinées

		199	203	212	216	225	238	231	238	242	246
LSB 2000	Épaisseur du toit 180-330 mm	240,79	245,63	256,52	261,36	272,25	287,98	279,51	287,98	292,82	297,66
LSC 2000	Épaisseur du toit 180-430 mm	248	254	265	270	281	297	289	297	302	308
LSD 2000	Épaisseur du toit 180-530 mm	338	345	360	367	382	404	393	404	411	419
		408,98	417,45	435,60	444,07	462,22	488,84	475,53	488,84	497,31	506,99

Ne convient pas pour des éléments de toiture autoportants isolés thermiquement avec finition intérieure.

TVA non comprise. TVA 21% comprise.



Raccordements pour combinaisons de fenêtres de toit

**Raccordements pour Combi Duo,
horizontale** Page 90

**Raccordements pour Combi Trio,
horizontale** Page 91

Raccordements pour Combi Quattro Page 92

**Raccordements pour Combi Duo,
verticale** Page 93

**Raccordements pour
combinaisons multiples** Page 94

Raccordements pour la Verrière Espace Page 96



Solutions Combi

Pour en savoir plus, voir pages 90 à 97.



Solutions Combi intégrées (EMT)

Veillez nous contacter pour plus d'informations.

Plusieurs façons de combiner les fenêtres de toit

Grâce aux solutions Combi, vous pouvez combiner les fenêtres de toit de votre choix et obtenir encore plus de lumière naturelle dans votre pièce.

Renseignez-vous sur les solutions Combi intégrées pour une finition plus élégante, sans chevron gênant entre les fenêtres. Si vous souhaitez conserver les chevrons, optez pour les solutions Combi.

Quelle que soit la solution que vous choisirez, vous pourrez profiter d'une pièce avec une plus grande sensation d'espace et une vue panoramique sur le monde extérieur.

Le nouveau kit de raccordement Combi Pro+

Tout ce dont vous avez besoin pour installer des fenêtres de toit Combi, pour un résultat impeccable.



Dans le kit de raccordement Combi Pro+, vous trouverez une isolation sur mesure et facile à installer, ainsi que des colerettes étanches. Ces composants réduisent les pertes de chaleur et les ponts thermiques et offrent une sécurité supplémentaire contre la pénétration de l'eau.

Ce kit comprend également la nouvelle gouttière centrale ajustable VELUX – notre solution innovante et brevetée qui rend les combinaisons de fenêtres de toit encore plus faciles. La gouttière centrale peut être ajustée à des largeurs comprises entre 100 et 160 mm, de sorte qu'elle correspond toujours aux dimensions réelles des chevrons, ce qui permet d'avoir l'esprit tranquille s'il n'est pas possible d'obtenir des dimensions exactes.

Tout dans une seule boîte



Raccordement



Gouttière centrale ajustable



Colerette de sous-toiture (BFX)

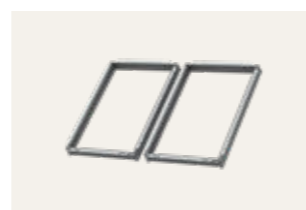

Cadre isolant (BDX)

Ajoutez de la valeur à vos projets en installant des solutions plus grandes et optimales permettant de profiter davantage de l'extérieur à l'intérieur.

Principaux avantages

- Tout ce dont vous avez besoin en une seule commande
- Inclut la nouvelle gouttière centrale ajustable VELUX
- Assure l'étanchéité entre la fenêtre, les chevrons et la couverture sous-jacente du toit
- Réduit les pertes de chaleur et évite les ponts thermiques
- Assure une installation parfaite à tout moment

Si le code du raccordement se termine par la lettre M, le produit comprend une gouttière centrale ajustable (ex: EKW MK06 2021M pour une combinaison Duo horizontale).

Ce raccordement comprend également un cadre isolant BDX et une colerette de sous-toiture BFX.

Kit de raccordement VELUX Combi Pro+ de type EKW, EKL se terminant par la lettre M, pour une installation standard (ligne rouge) et **disponible dans le courant de l'année 2024.**

Kit de raccordement VELUX Combi Pro+ de type EKT, EKP et EKB se terminant par la lettre M, pour une installation standard (ligne rouge) et **disponible dans le courant de l'année 2025.**

Kit de raccordement VELUX Combi Pro+ de type EKN, EKJ se terminant par la lettre M, pour installation encastrée (ligne bleue) et **disponible dans le courant de l'année 2025.**

* Cadre isolant (BDX) et colerette de sous-toiture (BFX) inclus.



Le système de combinaison standard

Si vous souhaitez installer une combinaison de plusieurs fenêtres de toit, vous pouvez le faire efficacement grâce au raccordements spécifiques pour installations combinées. Le système permet de combiner la plupart des types de fenêtres de toit.

Le système se compose de 7 éléments différents que vous pouvez combiner à votre guise.

Il est nécessaire que

- Les fenêtres de toit superposées aient la même largeur
- Les fenêtres de toit contiguës aient la même hauteur

a = distance entre dormants pour une installation contiguë

- EKW/EKL: flexibilité entre 100 et 160 mm grâce à la nouvelle gouttière centrale ajustable (M)

b = distance entre dormants pour une installation superposée

- EKW/EKL: espace entre dormants de 250 mm (J)

Une distance entre dormants de 100 mm entre les fenêtres superposées (b) est possible, mais cette installation n'est pas compatible avec les protections extérieures motorisées. Contactez-nous pour plus d'informations.

Combinaisons de fenêtres personnalisables à souhait

- Disponible en version manuelle ou motorisée
- Ouverture par le bas (vue panoramique) ou par le haut
- Choix d'une large gamme de dimensions
- Disponible en finition polyuréthane, bois peint en blanc et bois verni

Raccordements Combi Pro+

- Les raccordements Combi comprennent un cadre isolant (BDX) et une colerette de sous-toiture (BFX)
- Les prix et les dimensions des raccordements dépendent de la taille des fenêtres de toit choisies, de leur entre-distance et de leur configuration, plus d'informations sur les pages suivantes
- Veuillez nous contacter pour d'autres entre-distances, pour des installations encastrées ou pour l'installation de fenêtres dans d'autres types de couverture de toiture

Couleur

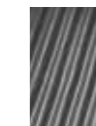

Gris anthracite - NCS S 7500-N (standard)

Plusieurs façons de combiner



Raccordements Combi
Pour plus d'infos, voir pages 90 à 97.

Solutions Combi intégrées (EMT)
Contactez-nous pour plus d'infos.

Aperçu du système pour les combinaisons multiples

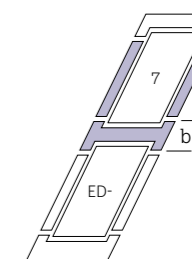
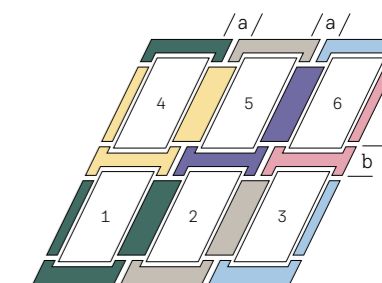



Pente du toit

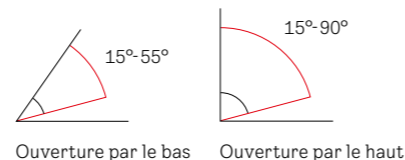

Combinaison de fenêtres personnalisables à souhait

Voir page 89 pour plus d'informations.



Raccordements Combi

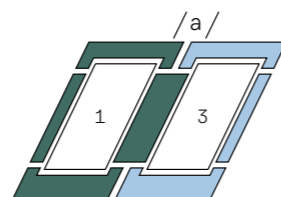

· Les prix et dimensions des raccordements ci-dessous s'appliquent à une installation horizontale Combi Duo de 2 fenêtres de même taille contiguës avec un espacement ajustable de 100 à 160 mm (M).

Voir page 89 pour plus d'informations.

Combi Duo, horizontale

Préserve le chevron entre les fenêtres de toit

Là où il y a de la place pour une fenêtre de toit, il y en a souvent pour deux.

La solution VELUX Combi Duo horizontale dispose de deux fenêtres de toit contiguës pour une plus grande sensation d'espace, plus de lumière du jour et une vue plus large sur le monde extérieur.

C'est la solution idéale si vous voulez plus de lumière du jour dans la pièce sans changer la structure du toit.

Raccordements pour une combinaison de 2 fenêtres de toit de même taille, contiguës avec une distance entre elles, flexible de 100 à 160 mm (M)*

Dimensions cadre extérieur d'une fenêtre (LxH) en cm	FK06	MK04	MK06	MK08	PK06	PK08	PK10	SK06	SK08	UK04	UK08
	66x118	78x98	78x118	78x140	94x118	94x140	94x160	114x118	114x140	134x98	134x140

Pour des matériaux de couverture ondulés jusqu'à 120 mm

EKW 2021M*	Élément	278	278	292	310	330	348	360	346	366	352	378
		336,38	336,38	353,32	375,10	399,30	421,08	435,60	418,66	442,86	425,92	457,38

Pour des matériaux de couverture plate ou ardoises jusqu'à 8 mm

EKL 2021M*	Élément	278	278	292	310	330	348	360	346	366	352	378
		336,38	336,38	353,32	375,10	399,30	421,08	435,60	418,66	442,86	425,92	457,38

* Le raccordement VELUX Pro+ (20--) comprend les cadres isolants (BDX) et les collerettes de sous-toiture (BFX). TVA non comprise. TVA 21% comprise.

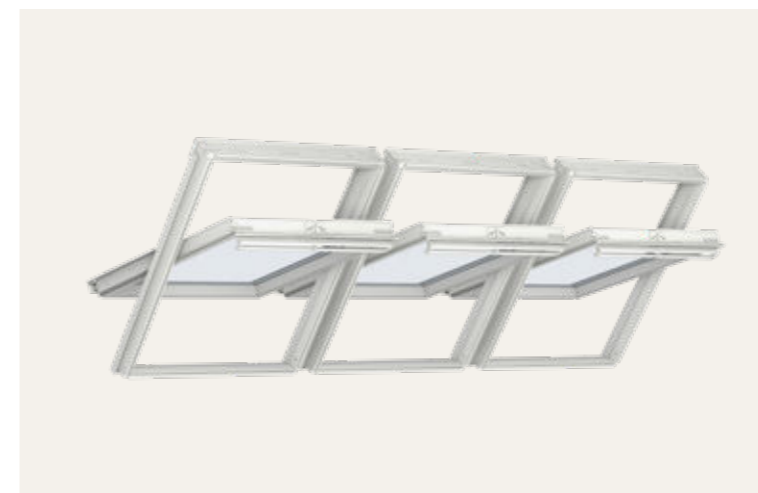

Pente du toit

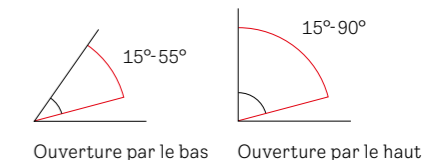

Combinaison de fenêtres personnalisables à souhait

Voir page 89 pour plus d'informations.



Raccordements Combi

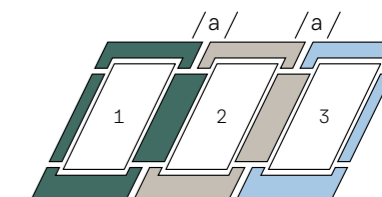

· Les prix et dimensions des raccordements ci-dessous s'appliquent à une installation Combi Trio de fenêtres contiguës et de même hauteur avec un espacement ajustable de 100 à 160 mm (M).

Voir page 89 pour plus d'informations.

Combi Trio, horizontale

Préserve le chevron entre les fenêtres de toit

Donnez à la pièce un effet de surprise supplémentaire grâce à la solution VELUX Combi Trio. Cette solution comporte trois fenêtres de toit contiguës pour donner à la pièce encore plus de lumière du jour et profiter d'une large vue panoramique sur le monde extérieur.

C'est la solution idéale si vous voulez plus de lumière du jour dans la pièce sans modifier la structure du toit.

Raccordements pour une combinaison de 3 fenêtres de toit de même taille, contiguës avec une distance entre elles, flexible de 100 à 160 mm (M)*

Dimensions cadre extérieur d'une fenêtre (LxH) en cm	FK06	MK04	MK06	MK08	PK06	PK08	PK10	SK06	SK08	UK04	UK08
	66x118	78x98	78x118	78x140	94x118	94x140	94x160	114x118	114x140	134x98	134x140

Pour des matériaux de couverture ondulés jusqu'à 120 mm

EKW 2021M*	Élément	278	278	292	310	330	348	360	346	366	352	378
		336,38	336,38	353,32	375,10	399,30	421,08	435,60	418,66	442,86	425,92	457,38

Pour des matériaux de couverture plate ou ardoises jusqu'à 8 mm

EKL 2021M*	Élément	278	278	292	310	330	348	360	346	366	352	378
		336,38	336,38	353,32	375,10	399,30	421,08	435,60	418,66	442,86	425,92	457,38

* Le raccordement VELUX Pro+ (20--) comprend les cadres isolants (BDX) et les collerettes de sous-toiture (BFX). TVA non comprise. TVA 21% comprise.



Pente du toit

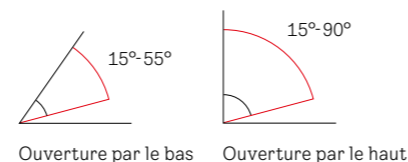

Combinaison de fenêtres personnalisables à souhait

Voir page 89 pour plus d'informations.

Raccordements Combi

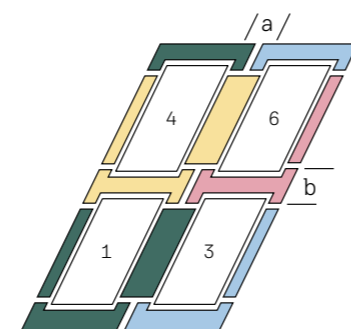

· Les prix et dimensions des raccords ci-dessous s'appliquent à une installation Combi Quattro de fenêtres contiguës avec un ajustement flexible de 100 à 160 mm (M) et de fenêtres superposées avec un espace entre dormants de 250 mm (J).

Voir page 89 pour plus d'informations.

Combi Quattro

Une vue élargie et une hauteur doublée

La combinaison VELUX Quattro correspond à deux fois la combinaison Duo horizontale, pour davantage de lumière du jour et une vue imprenable du sol au plafond. Cette solution à quatre fenêtres crée une pièce maîtresse qui met l'accent sur la vue extérieure, ajoutant clarté et espace à votre espace.

Raccordements pour une combinaison de 2 fenêtres de toit de même taille placées côte à côte avec une distance entre elles flexible de 100 à 160 mm (M) et 2 autres fenêtres de même taille au-dessus avec une distance en superposé de 250 mm (J)

Dimensions cadre extérieur d'une fenêtre (LxH) en cm	FK06	MK04	MK06	MK08	PK06	PK08	PK10	SK06	SK08	UK04	UK08
66x118	78x98	78x118	78x140	94x118	94x140	94x160	114x118	114x140	134x98	134x140	

Pour des matériaux de couverture ondulés jusqu'à 120 mm

	Élément	278	278	292	310	330	348	360	346	366	352	378
EKW 2021M*	Élément	336,38	336,38	353,32	375,10	399,30	421,08	435,60	418,66	442,86	425,92	457,38
EKW 2004MJ*	Élément	168,19	168,19	176,66	187,55	199,65	210,54	217,80	209,33	221,43	212,96	228,69
EKW 2006MJ*	Élément	168,19	168,19	176,66	187,55	199,65	210,54	217,80	209,33	221,43	212,96	228,69

Pour des matériaux de couverture plate ou ardoises jusqu'à 8 mm

	Élément	278	278	292	310	330	348	360	346	366	352	378
EKL 2021M*	Élément	336,38	336,38	353,32	375,10	399,30	421,08	435,60	418,66	442,86	425,92	457,38
EKL 2004MJ*	Élément	168,19	168,19	176,66	187,55	199,65	210,54	217,80	209,33	221,43	212,96	228,69
EKL 2006MJ*	Élément	168,19	168,19	176,66	187,55	199,65	210,54	217,80	209,33	221,43	212,96	228,69

* Le raccordement VELUX Pro+ (20--) comprend les cadres isolants (BDX) et les collerettes de sous-toiture (BFX). TVA non comprise. TVA 21% comprise.



Pente du toit

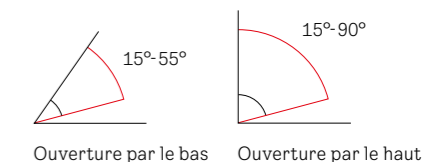

Combinaison de fenêtres personnalisables à souhait

Voir page 89 pour plus d'informations.

Raccordements Combi

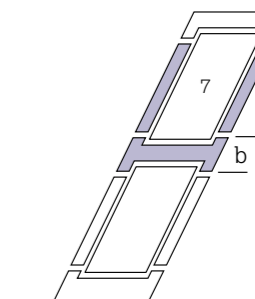

· Les prix et dimensions des raccords ci-dessous s'appliquent à une installation verticale Combi Duo de fenêtres placées de façon superposées avec un espacement de 250 mm (J).

Voir page 89 pour plus d'informations.

Combi Duo, verticale

Idéal pour les espaces étroits

Pour les espaces étroits, tels que les cages d'escalier, la combinaison Duo verticale permet à la lumière du jour de pénétrer plus profondément dans la pièce. Vous pouvez ainsi créer une sensation d'espace, maximiser les apports de lumière du jour et créer un élément architectural dans des espaces souvent sombres et négligés.

Raccordements pour une combinaison de 2 fenêtres de toit de même largeur placées l'une au-dessus de l'autre à intervalles de 250 mm (J)

Dimensions cadre extérieur d'une fenêtre (LxH) en cm	FK06	MK04	MK06	MK08	PK06	PK08	PK10	SK06	SK08	UK04	UK08
66x118	78x98	78x118	78x140	94x118	94x140	94x160	114x118	114x140	134x98	134x140	

Pour des matériaux de couverture ondulés jusqu'à 120 mm

	Élément	126	126	133	141	150	158	164	155	166	160	172
EDW 2000*	Élément	152,46	152,46	160,93	170,61	181,50	191,18	198,44	187,55	200,86	193,60	208,12
EKW 2007MJ*	Élément	168,19	168,19	176,66	187,55	199,65	210,54	217,80	209,33	221,43	212,96	228,69

Pour des matériaux de couverture plate ou ardoises jusqu'à 8 mm

	Élément	118	118	124	131	140	147	152	143	155	148	160
EDL 2000*	Élément	142,78	142,78	150,04	158,51	169,40	177,87	183,92	173,03	187,55	179,08	193,60
EKL 2007MJ*	Élément	168,19	168,19	176,66	187,55	199,65	210,54	217,80	209,33	221,43	212,96	228,69

* Le raccordement VELUX Pro+ (20--) comprend les cadres isolants (BDX) et les collerettes de sous-toiture (BFX). TVA non comprise. TVA 21% comprise.



Raccordements pour combinaisons multiples

Pour les fenêtres de toit contiguës et/ou superposées

Les combinaisons multiples VELUX offrent la solution la plus facile et la plus rapide pour améliorer considérablement l'impression d'espace et d'ouverture dans une pièce.

Elles créent un espace unique et offrent une vue imprenable vers l'extérieur et l'horizon. Choisissez cette solution pour créer une "surface lumineuse panoramique" avec six fenêtres de toit ou plus.

Quelle que soit la combinaison que vous avez en tête, vous pourrez la réaliser selon vos souhaits grâce à nos différentes combinaisons.

Pente du toit

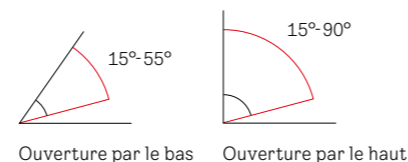

Combinaisons de fenêtres personnalisables à souhait

Voir page 89 pour plus d'informations.

Raccordements Combi

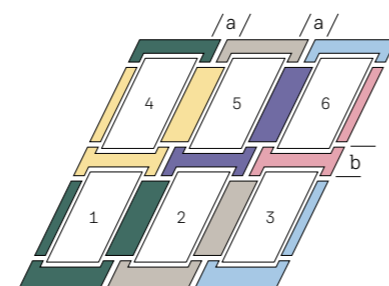

· Les prix et les dimensions des raccordements ci-contre s'appliquent à l'installation d'une combinaison multiple de fenêtres contiguës et superposées avec un espacement horizontal ajustable de 100 à 160 mm (M) entre les fenêtres et d'un espacement vertical de 250 mm (J) entre les fenêtres.

Voir page 89 pour plus d'informations.

Raccordements pour une combinaison de plusieurs fenêtres de toit contiguës et superposées avec un espacement horizontal ajustable de 100 à 160 mm (M) et un espacement vertical de 250 mm (J)

Dimensions cadre extérieur d'une fenêtre (LxH) en cm	FK06	MK04	MK06	MK08	PK06	PK08	PK10	SK06	SK08	UK04	UK08
	66x118	78x98	78x118	78x140	94x118	94x140	94x160	114x118	114x140	134x98	134x140

Pour des matériaux de couverture ondulés jusqu'à 120 mm

EKW 2001M	Élément	139 168,19	139 168,19	146 176,66	155 187,55	165 199,65	174 210,54	180 217,80	173 209,33	183 221,43	176 212,96	189 228,69
EKW 2002M	Élément	139 168,19	139 168,19	146 176,66	155 187,55	165 199,65	174 210,54	180 217,80	173 209,33	183 221,43	176 212,96	189 228,69
EKW 2003M	Élément	139 168,19	139 168,19	146 176,66	155 187,55	165 199,65	174 210,54	180 217,80	173 209,33	183 221,43	176 212,96	189 228,69
EKW 2004MJ	Élément	139 168,19	139 168,19	146 176,66	155 187,55	165 199,65	174 210,54	180 217,80	173 209,33	183 221,43	176 212,96	189 228,69
EKX 2005MJ	Élément	139 168,19	139 168,19	146 176,66	155 187,55	165 199,65	174 210,54	180 217,80	173 209,33	183 221,43	176 212,96	189 228,69
EKW 2006MJ	Élément	139 168,19	139 168,19	146 176,66	155 187,55	165 199,65	174 210,54	180 217,80	173 209,33	183 221,43	176 212,96	189 228,69

Pour des matériaux de couverture plate ou ardoises jusqu'à 8 mm

EKL 2001M	Élément	139 168,19	139 168,19	146 176,66	155 187,55	165 199,65	174 210,54	180 217,80	173 209,33	183 221,43	176 212,96	189 228,69
EKL 2002M	Élément	139 168,19	139 168,19	146 176,66	155 187,55	165 199,65	174 210,54	180 217,80	173 209,33	183 221,43	176 212,96	189 228,69
EKL 2003M	Élément	139 168,19	139 168,19	146 176,66	155 187,55	165 199,65	174 210,54	180 217,80	173 209,33	183 221,43	176 212,96	189 228,69
EKL 2004MJ	Élément	139 168,19	139 168,19	146 176,66	155 187,55	165 199,65	174 210,54	180 217,80	173 209,33	183 221,43	176 212,96	189 228,69
EKX 2005MJ	Élément	139 168,19	139 168,19	146 176,66	155 187,55	165 199,65	174 210,54	180 217,80	173 209,33	183 221,43	176 212,96	189 228,69
EKL 2006MJ	Élément	139 168,19	139 168,19	146 176,66	155 187,55	165 199,65	174 210,54	180 217,80	173 209,33	183 221,43	176 212,96	189 228,69

Si le code du raccordement se termine par la lettre M, le produit comprend une gouttière centrale ajustable (ex: EKW MK06 2001M pour une combinaison Duo horizontale).
Ce raccordement comprend également un cadre isolant BDX et une collerette de sous-toiture BFX.

Kit de raccordement VELUX Combi Pro+ de type EKW, EKL se terminant par la lettre M, pour une installation standard (ligne rouge) et **disponible dans le courant de l'année 2024.**
Kit de raccordement VELUX Combi Pro+ de type EKT, EKP et EKB se terminant par la lettre M, pour une installation standard (ligne rouge) et **disponible dans le courant de l'année 2025.**
Kit de raccordement VELUX Combi Pro+ de type EKN, EKJ se terminant par la lettre M, pour installation encastrée (ligne bleue) et **disponible dans le courant de l'année 2025.**

TVA non comprise. TVA 21% comprise.



Pente du toit

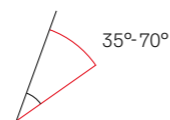

Couleur

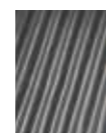

Gris anthracite - NCS S 7500-N (standard)

2 façons de combiner

- Pour la verrière Espace 4 avec des fenêtres tailles MK06/PK06/SK06: utilisation du raccordement EBW/EBL 2022BK.
- Pour la verrière Espace 6 avec des fenêtres tailles MK06 uniquement: utilisation du raccordement EBW/EBL 2032BK.

Compatibilité des fenêtres

- En raison de l'inclinaison de la pente créée par ce raccordement, nous vous recommandons de placer:
 - **sur la rangée supérieure:** des fenêtres motorisées à ouverture par le haut (type GG-)
 - **sur la rangée inférieure:** des fenêtres manuelles à ouverture par le haut (type GG-), **ou** des fenêtres manuelles à ouverture par le bas (type GP-) uniquement si la pente de toit est à 35°, **ou** des fenêtres électriques à ouverture par le bas (type GP-) pour des pentes de toit entre 35° et 45°.

Stores intérieurs et protections extérieures

- Contrôle de la lumière: compatibilité parfaite avec tous les stores intérieurs.
- Contrôle de la chaleur: uniquement compatible avec les pare-soleil extérieurs occultants et tamisants à énergie solaire (non compatible avec des volets roulants).

Pour en savoir plus, voir page 117.

Raccordements pour Verrière Espace 4 ou 6

Créateur d'espace et d'encore plus de lumière

Grâce à sa structure en V, ce raccordement combiné à des fenêtres de toit VELUX de type GG- ou GP- permet d'agrandir l'espace et de gagner des m² supplémentaires exploitables en élevant la hauteur du plafond. En combinant 4 ou 6 fenêtres, vous maximisez l'entrée de lumière naturelle et optimisez sa répartition dans la pièce, permettant ainsi de faire varier plus facilement son usage.

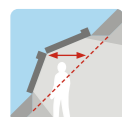

Soulève les fenêtres de toit d'environ 60 cm hors du toit – ce qui donne de l'espace supplémentaire.

D'application pour les extensions de toitures.



Contenu du kit de raccordement

- raccords d'étanchéité en aluminium
- costière en panneaux de bois avec isolation polyuréthane
- supports en bois de pin
- plaques de finition blanches intérieures (à placer entre les fenêtres contiguës)
- cadres isolants BDX
- collerette de sous-toiture BFX

Dimensions cadre extérieur (LxH) en cm

MK06 168x267 PK06 200x267 SK06 240x267 MK06 248x267



Kit de raccordement

		MK06	PK06	SK06	MK06
EBW 2022BK	Pour des matériaux de couverture ondulés ou tuiles plates jusqu'à 120 mm – pour 4 fenêtres	2711 3280,31	2846 3443,66	3060 3702,60	-
EBW 2032BK	Pour des matériaux de couverture ondulés ou tuiles plates jusqu'à 120 mm – pour 6 fenêtres	-	-	-	3251 3933,71
EBL	Pour des matériaux de couverture plates ou ardoises jusqu'à 8 mm	uniquement sur demande			

TVA non comprise. TVA 21% comprise.

Fenêtres pour toit plat

**Fenêtre pour toit plat – Verre courbé
Nouvelle génération** Page 102

**Fenêtre pour toit plat – Verre plan
Nouvelle génération** Page 104

Fenêtre pour toit plat avec dôme Page 106

Coupoles pour pièce inhabitée Page 108

Fenêtre accès toiture Page 110

Habillage intérieur Page 111

**Système d'évacuation de fumée
des cages d'escaliers intérieures** Page 112

Verrières modulaires Page 115



La gamme complète des fenêtres pour toit plat

Nous proposons une gamme complète de fenêtres pour toit plat qui répondent à tous les besoins. Des fenêtres pour toit plat innovantes avec verre plan ou verre courbé aux coupôles acryliques classiques, l'assortiment de fenêtres pour toit plat VELUX est large et saura répondre aux besoins de chacun.

Nouvelle génération



CurveTech

Fenêtre pour toit plat avec verre courbé

Hautes performances grâce à la technologie CurveTech

- Surface de lumière naturelle maximale
- Excellentes performances énergétiques
- Design innovant
- Excellente réduction du bruit de la pluie ou de la grêle
- Vue claire et ruissellement de la pluie grâce à CurveTech

Pour en savoir plus, voir page 102 →

Nouvelle génération



Fenêtre pour toit plat avec verre plan

Luminosité, design & esthétique

- Luminosité naturelle maximale
- Excellentes performances énergétiques
- Design innovant
- Excellente réduction du bruit de la pluie ou de la grêle

Pour en savoir plus, voir page 104 →



Fenêtre pour toit plat avec dôme

La solution classique pour plus de confort

- Très bon apport de lumière naturelle
- Bonnes performances énergétiques
- Design classique
- Bonne réduction du bruit de la pluie ou de la grêle

Pour en savoir plus, voir page 106 →



Coupole acrylique ou polycarbonate

Sans vitrage. Pour pièces et bâtiments inhabités

- Surface de lumière naturelle basique
- Performances énergétiques basiques

Pour en savoir plus, voir page 108 →



Spécifications pour les fenêtres pour toit plat	Nouvelle génération	Nouvelle génération	Nouvelle génération	Coupole acrylique ou polycarbonate
	Fenêtre pour toit plat avec verre courbé	Fenêtre pour toit plat avec verre plan	Fenêtre pour toit plat avec dôme	Coupole acrylique ou polycarbonate
Zones d'utilisation	• Bâtiments et pièces chauffés	• Bâtiments et pièces chauffés	• Bâtiments et pièces chauffés	• Pièces et bâtiments inhabités tels que garages, entrepôts, hangars ou bâtiments industriels
Pente du toit	• 0-15°	• 2-15°	• 0-15°	• 0-15°
Design	<ul style="list-style-type: none"> • Surface en verre courbé • 88% de surface de lumière naturelle* • Vue de l'intérieur de bord à bord • Design extérieur en verre courbé élégant • Moteur intégré dans le châssis • Store optionnel à placer dans le châssis et presque invisible de l'intérieur • Meilleure vue – ruissellement grâce à CurveTech 	<ul style="list-style-type: none"> • Surface en verre plan • 88% de surface de lumière naturelle* • Vue de l'intérieur de bord à bord • Design extérieur en verre plan élégant • Moteur intégré dans le châssis • Store optionnel à placer dans le châssis et presque invisible de l'intérieur 	<ul style="list-style-type: none"> • Dôme transparent ou translucide • 70% de surface de lumière naturelle* • Moteur intégré dans le châssis • Store optionnel visible de l'intérieur 	<ul style="list-style-type: none"> • Coupole avec protection translucide double ou triple paroi • 64% de surface de lumière naturelle*
Performances	<ul style="list-style-type: none"> • Surface en verre et embase avec double ou triple vitrage • Unité de vitrage isolant avec verre feuilleté (P4A) • Urc, ref300: 0,65 W/(m²K)** • Arc, ref300: 4,4 m²*** • Isolation acoustique 39 dB** • Vitrage anti-effraction de série*** 	<ul style="list-style-type: none"> • Surface en verre et embase avec double ou triple vitrage • Unité de vitrage isolant avec verre feuilleté (P4A) • Urc, ref300: 0,75 W/(m²K)** • Arc, ref300: 4,1 m²*** • Isolation acoustique 39 dB** • Vitrage anti-effraction de série*** 	<ul style="list-style-type: none"> • Protection et embase avec double vitrage • Unité de vitrage isolant avec verre feuilleté (P4A) • Urc, ref300: 0,80 W/(m²K)** • Surface: 3,4 m²** • Isolation acoustique 36 dB** • Vitrage anti-effraction disponible*** 	<ul style="list-style-type: none"> • Protection avec double ou triple paroi opaque (pas de vitrage) • Urc, ref300: 2,2 W/(m²K)** • Surface: 2,6 m²** • Isolation acoustique 20 dB**
Ouverture	<ul style="list-style-type: none"> • Modèle à énergie solaire • Modèle électrique • Modèle fixe 	<ul style="list-style-type: none"> • Modèle à énergie solaire • Modèle électrique • Modèle fixe 	<ul style="list-style-type: none"> • Modèle électrique • Modèle fixe 	<ul style="list-style-type: none"> • Modèle électrique • Modèle fixe
Smart Home et capteurs	<ul style="list-style-type: none"> • Compatible avec les solutions connectées VELUX (Smart Home) • Capteur de pluie intégré de série • Interrupteur mural préconfiguré 	<ul style="list-style-type: none"> • Compatible avec les solutions connectées VELUX (Smart Home) • Capteur de pluie intégré de série • Interrupteur mural préconfiguré 	<ul style="list-style-type: none"> • Compatible avec les solutions connectées VELUX (Smart Home) • Capteur de pluie intégré de série • Interrupteur mural préconfiguré 	
Protection contre la chaleur et régulation de la lumière naturelle	<ul style="list-style-type: none"> • Pare-soleil tamisant (à énergie solaire) – Installation optimisée et discrète • Pare-soleil occultant (à énergie solaire) – Installation optimisée et discrète • Moustiquaire (manuelle, nettoyable et amovible) 	<ul style="list-style-type: none"> • Pare-soleil tamisant (à énergie solaire) – Installation optimisée et discrète • Pare-soleil occultant (à énergie solaire) – Installation optimisée et discrète • Moustiquaire (manuelle, nettoyable et amovible) 	<ul style="list-style-type: none"> • Pare-soleil tamisant (à énergie solaire) • Stores plissés tamisants ou occultants (à énergie solaire ou électriques) 	

* Surface lumineuse indiquée selon la méthode du document EAD 220062-00-0401 (marquage CE). Les performances indiquées le sont pour une taille 100x100 cm.
 ** La valeur U, la surface et l'isolation acoustique sont indiquées pour les modèles fixes avec soit une double paroi (coupole acrylique), soit une variante Q à double vitrage (fenêtre pour toit plat avec dôme) et un double vitrage (verre plan et verre courbé). Les valeurs U et les surfaces sont calculées pour une fenêtre de 120x120 cm, avec une rehausse de 30 cm, conformément à la méthode de la norme EN 1873:2014+A1:2016.
 *** Conforme aux exigences législatives européennes en matière de résistance aux effractions, classe 2.



Pente du toit



Caractéristiques

- Le meilleur choix pour les propriétaires d'habitation avec une pente de toit de 0 à 15°.
- Protection extérieure en verre courbé de bord à bord.
- Construction unique de la fenêtre avec un cadre mince et un châssis invisible.
- Disponible en double ou triple vitrage pour une excellente performance énergétique et une réduction du bruit de la pluie.
- Unité supérieure isolée avec verre feuilleté pour plus de sécurité. Résistante aux effractions (classe 2).
- Embase disponible en version fixe, électrique ou à énergie solaire. Les modèles électrique et à énergie solaire fournissent de l'air frais d'une simple pression sur un bouton et possèdent un détecteur de pluie préinstallé.

Pare-soleil (en option)

- Le pare-soleil est dissimulé dans la structure de la fenêtre, entre l'embase et l'unité supérieure, et ne nuit pas à la luminosité, au design ou à votre vue sur le ciel. Pour en savoir plus sur les options de pare-soleil, voir pages 144-145.

1 Unité supérieure

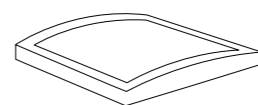

Pare-soleil tamisant ou occultant

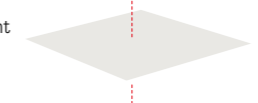

2 Embase (double ou triple vitrage)

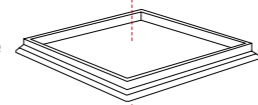

Moustiquaire

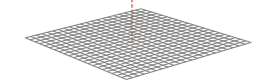

L'installation du pare-soleil s'effectuant depuis l'extérieur, nous conseillons vivement de l'installer en même temps que la fenêtre.

Smart Home

Combinez vos produits motorisés VELUX avec nos solutions intelligentes pour contrôler, programmer et automatiser plusieurs produits.

Pour en savoir plus, voir page 19.

Transformer grâce à la lumière du jour

- Une fenêtre pour toit plat permet à la lumière du jour de pénétrer plus profondément dans la pièce qu'avec une fenêtre verticale.
- Une seule fenêtre est idéale pour les petites pièces. Par contre, pour les pièces plus grandes, nous recommandons deux fenêtres pour toit plat.

Dimensions disponibles	060060	080080	090060	090090	100100	120090	120120	150080	150100	150120	150150	200060	200100
Ouverture en toiture (L x H) en cm	60x60	80x80	90x60	90x90	100x100	120x90	120x120	NEW 150x80	NEW 150x100	NEW 150x120	150x150	NEW 200x60	NEW 200x100
Surface éclairante en m ²	0,29	0,54	0,45	0,70	0,88	0,95	1,30	1,06	1,35	1,64	2,07	1,04	1,82
H	VALEUR U**												
L	Urc,ref300 W/(m ² K) / Arc,ref300 Surface m ²												
Ouverture de la fenêtre													

1 Unité supérieure

ISU 1093	Protection extérieure en verre courbé	621	739	684	821	913	949	1186	1104	1205	1415	1551	1250	1725
		751,41	894,19	827,64	993,41	1104,73	1148,29	1435,06	1335,84	1458,05	1712,15	1876,71	1512,50	2087,25

2 Embase

CVU 0320Q	Embase à énergie solaire, double vitrage	0,75 / 4,1	1085	1164	1127	1218	1279	1303	1413	1340	1431	1528	1668	1431	1716
		1312,85	1408,44	1363,67	1473,78	1547,59	1576,63	1709,73	1621,40	1731,51	1848,88	2018,28	1731,51	2076,36	

CVU 0325Q	Embase à énergie solaire, triple vitrage	0,60 / 4,1	1209	1311	1264	1382	1461	1493	1635	1540	1659	1785	1967	1659	2030
		1462,89	1586,31	1529,44	1672,22	1767,81	1806,53	1978,35	1863,40	2007,39	2159,85	2380,07	2007,39	2456,30	

CVU 0220Q	Embase électrique, double vitrage	0,75 / 4,1	1085	1164	1127	1218	1279	1303	1413	1340	1431	1528	1668	1431	1716
		1312,85	1408,44	1363,67	1473,78	1547,59	1576,63	1709,73	1621,40	1731,51	1848,88	2018,28	1731,51	2076,36	

CVU 0225Q	Embase électrique, triple vitrage	0,60 / 4,1	1209	1311	1264	1382	1461	1493	1635	1540	1659	1785	1967	1659	2030
		1462,89	1586,31	1529,44	1672,22	1767,81	1806,53	1978,35	1863,40	2007,39	2159,85	2380,07	2007,39	2456,30	

CFU 0020Q	Embase fixe, double vitrage	0,75 / 4,1	413	492	455	546	607	631	741	668	759	856	996	759	1044
		499,73	595,32	550,55	660,66	734,47	763,51	896,61	808,28	918,39	1035,76	1205,16	918,39	1263,24	

CFU 0025Q	Embase fixe, triple vitrage	0,60 / 4,1	537	639	592	710	789	821	963	868	987	1113	1295	987	1358
		649,77	773,19	716,32	859,10	954,69	993,41	1165,23	1050,28	1194,27	1346,73	1566,95	1194,27	1643,18	

Accessoires (en option)

ZCU 0015	Rehausse de base de 15 cm (pourvue d'une base pour faire la liaison avec la toiture)	278	297	294	310	320	323	358	336	371	400	435	384	457
		336,38	359,37	355,74	375,10	387,20	390,83	433,18	406,56	448,91	484,00	526,35	464,64	552,97

ZCU 1015	Rehausse complémentaire de 15 cm (à ajouter à ZCU 0015 pour obtenir une rehausse d'une hauteur totale de 30 cm)	250	268	265	279	288	291	322	302	334	360	391	345	411
		302,50	324,28	320,65	337,59	348,48	352,11	389,62	365,42	404,14	435,60	473,11	417,45	497,31

LSF 2000	Habillage intérieur (voir page 111)	272	298	292	311	324	330	350	334	356	363	389	373	405
		329,12	360,58	353,32	376,31	392,04	399,30	423,50	404,14	430,76	439,23	470,69	451,33	490,05

BBX 0000C	Col pare-vapeur	23	24	24	25	26	26	29	27	30	33	35	31	37
		27,83	29,04	29,04	30,25	31,46	31,46	35,09	32,67	36,30	39,93	42,35	37,51	44,77

Remarques

- Sur tous les formats rectangulaires, le moteur est placé sur le long côté, la fenêtre s'ouvrant donc également par le long côté. Veuillez vous référer aux plans de montage pour plus de détails.
- Étant donné le poids important des fenêtres pour toit plat de grandes dimensions, il est conseillé de prévoir une grue ou un moyen de levage similaire pour les monter sur le toit.

** Calculée pour une taille de référence de 120 x 120 cm et une costière de 300 mm, dans une pente de toit de 0°.

TVA non comprise. **TVA 21% comprise.** Cotisations Bebat et Recupel non comprises.

Pente du toit



Caractéristiques

- Le choix de l'élégance pour des pentes de toit comprises entre 2 et 15°.
- Protection extérieure en verre plan de bord à bord.
- Construction unique de la fenêtre avec un cadre mince et un châssis invisible.
- Disponible en double ou triple vitrage pour une excellente performance énergétique et une réduction du bruit de la pluie.
- Unité supérieure isolée avec verre feuilleté pour plus de sécurité. Résistante aux effractions (classe 2).
- Embase disponible en version fixe, électrique ou à énergie solaire. Les modèles électrique et à énergie solaire fournissent de l'air frais d'une simple pression sur un bouton et possèdent un détecteur de pluie préinstallé.

Pare-soleil (en option)

- Le pare-soleil est dissimulé dans la structure de la fenêtre, entre l'embase et l'unité supérieure, et ne nuit pas à la luminosité, au design ou à votre vue sur le ciel. Pour en savoir plus sur les options de pare-soleil, voir pages 144-145.

1 Unité supérieure

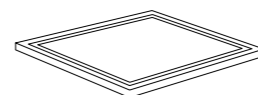

Pare-soleil tamisant ou occultant



2 Embase (double ou triple vitrage)

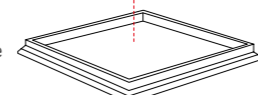

Moustiquaire

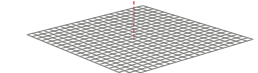

L'installation du pare-soleil s'effectuant depuis l'extérieur, nous conseillons vivement de l'installer en même temps que la fenêtre.

Smart Home

Combinez vos produits motorisés VELUX avec nos solutions intelligentes pour contrôler, programmer et automatiser plusieurs produits.

Pour en savoir plus, voir page 19.

Transformer grâce à la lumière du jour

- Une fenêtre pour toit plat permet à la lumière du jour de pénétrer plus profondément dans la pièce qu'avec une fenêtre verticale.
- Une seule fenêtre est idéale pour les petites pièces. Par contre, pour les pièces plus grandes, nous recommandons deux fenêtres pour toit plat.

Dimensions disponibles	060060	080080	090060	090090	100100	120090	120120	150080	150100	150120	150150	200060	200100
Ouverture en toiture (L x H) en cm	60x60	80x80	90x60	90x90	100x100	120x90	120x120	NEW 150x80	NEW 150x100	NEW 150x120	150x150	NEW 200x60	200x100
Surface éclairante en m ²	0,29	0,54	0,45	0,70	0,88	0,95	1,30	1,06	1,35	1,64	2,07	1,04	1,82
H	VALEUR U**												
L	Urc,ref300												
Ouverture de la fenêtre	W/(m ² K) / Arc,ref300												
	Surface m ²												

1 Unité supérieure

ISU 2093	Protection extérieure en verre plan	448	534	494	593	659	685	856	797	870	1021	1120	902	1245
		542,08	646,14	597,74	717,53	797,39	828,85	1035,76	964,37	1052,70	1235,41	1355,20	1091,42	1506,45

2 Embase

CVU 0320Q	Embase à énergie solaire, double vitrage	0,75 / 4,1	1085	1164	1127	1218	1279	1303	1413	1340	1431	1528	1668	1431	1716
			1312,85	1408,44	1363,67	1473,78	1547,59	1576,63	1709,73	1621,40	1731,51	1848,88	2018,28	1731,51	2076,36

CVU 0325Q	Embase à énergie solaire, triple vitrage	0,60 / 4,1	1209	1311	1264	1382	1461	1493	1635	1540	1659	1785	1967	1659	2030
			1462,89	1586,31	1529,44	1672,22	1767,81	1806,53	1978,35	1863,40	2007,39	2159,85	2380,07	2007,39	2456,30

CVU 0220Q	Embase électrique, double vitrage	0,75 / 4,1	1085	1164	1127	1218	1279	1303	1413	1340	1431	1528	1668	1431	1716
			1312,85	1408,44	1363,67	1473,78	1547,59	1576,63	1709,73	1621,40	1731,51	1848,88	2018,28	1731,51	2076,36

CVU 0225Q	Embase électrique, triple vitrage	0,60 / 4,1	1209	1311	1264	1382	1461	1493	1635	1540	1659	1785	1967	1659	2030
			1462,89	1586,31	1529,44	1672,22	1767,81	1806,53	1978,35	1863,40	2007,39	2159,85	2380,07	2007,39	2456,30

CFU 0020Q	Embase fixe, double vitrage	0,75 / 4,1	413	492	455	546	607	631	741	668	759	856	996	759	1044
			499,73	595,32	550,55	660,66	734,47	763,51	896,61	808,28	918,39	1035,76	1205,16	918,39	1263,24

CFU 0025Q	Embase fixe, triple vitrage	0,60 / 4,1	537	639	592	710	789	821	963	868	987	1113	1295	987	1358
			649,77	773,19	716,32	859,10	954,69	993,41	1165,23	1050,28	1194,27	1346,73	1566,95	1194,27	1643,18

Accessoires (en option)

ZCU 0015	Rehausse de base de 15 cm (pourvue d'une base pour faire la liaison avec la toiture)	278	297	294	310	320	323	358	336	371	400	435	384	457
		336,38	359,37	355,74	375,10	387,20	390,83	433,18	406,56	448,91	484,00	526,35	464,64	552,97

ZCU 1015	Rehausse complémentaire de 15 cm (à ajouter à ZCU 0015 pour obtenir une rehausse d'une hauteur totale de 30 cm)	250	268	265	279	288	291	322	302	334	360	391	345	411
		302,50	324,28	320,65	337,59	348,48	352,11	389,62	365,42	404,14	435,60	473,11	417,45	497,31

LSF 2000	Habillage intérieur (voir page 111)	272	298	292	311	324	330	350	334	356	363	389	373	405
		329,12	360,58	353,32	376,31	392,04	399,30	423,50	404,14	430,76	439,23	470,69	451,33	490,05

BBX 0000C	Col pare-vapeur	23	24	24	25	26	26	29	27	30	33	35	31	37
		27,83	29,04	29,04	30,25	31,46	31,46	35,09	32,67	36,30	39,93	42,35	37,51	44,77

Remarques

- Sur tous les formats rectangulaires, le moteur est placé sur le long côté, la fenêtre s'ouvrant donc également par le long côté. Veuillez vous référer aux plans de montage pour plus de détails.
- Étant donné le poids important des fenêtres pour toit plat de grandes dimensions, il est conseillé de prévoir une grue ou un moyen de levage similaire pour les monter sur le toit.

** Calculée pour une taille de référence de 120 x 120 cm et une costière de 300 mm, dans une pente de toit de 0°.

TVA non comprise. **TVA 21% comprise.** Cotisations Bebat et Recupel non comprises.



Nouvelle génération

Fenêtre pour toit plat avec verre plan

Option fixe ou motorisée disponible

La fenêtre pour toit plat avec verre plan VELUX fera entrer la magie de la lumière naturelle dans votre habitation. La conception unique avec un cadre fin et un châssis invisible offre une lumière naturelle maximale et un beau design depuis l'intérieur de la maison – même quand un pare-soleil est installé.

- Surface de lumière naturelle maximale
- Excellentes performances énergétiques
- Design innovant
- Excellente réduction du bruit de la pluie ou de la grêle



Pente du toit



Caractéristiques

- Dôme transparent pour la luminosité et la vue sur le ciel ou dôme opalin pour une intimité optimale.
- L'embase en PVC contenant le double vitrage (verre feuilleté), combinée au dôme confère à l'ensemble une excellente valeur d'isolation.
- Variante anti-effraction disponible*.
- Disponibles en versions fixe ou électrique.
- Le modèle électrique fournit de l'air frais d'une simple pression sur un bouton et dispose d'un détecteur de pluie préinstallé.

* Conforme aux exigences législatives européennes en matière de résistance aux effractions, classe 2.

Stores intérieurs et pare-soleil (en option)

- Il est recommandé d'envisager l'installation des accessoires en même temps que celle de la fenêtre. Cette fenêtre peut être équipée d'un store plissé intérieur électrique (tamisant ou occultant) et d'un pare-soleil à énergie solaire. Pour en savoir plus sur les stores ou pare-soleil, voir pages 146-147.

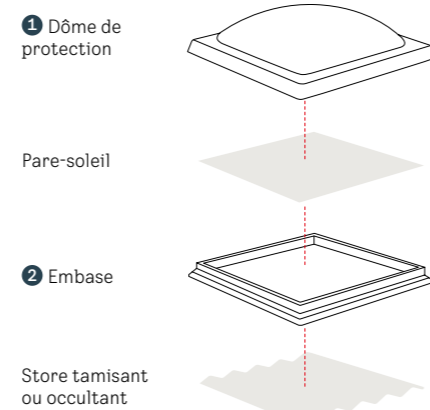

Smart Home

Combinez vos produits motorisés VELUX avec nos solutions intelligentes pour contrôler, programmer et automatiser plusieurs produits.

Pour en savoir plus, voir page 19.

Remarques

- Étant donné le poids important des fenêtres pour toit plat de grandes dimensions, il est conseillé de prévoir une grue ou un moyen de levage similaire pour les monter sur le toit.
- Sur tous les formats rectangulaires, le moteur est placé sur le côté le plus court. Veuillez vous référer aux plans de montage pour plus de détails.



Dimensions disponibles	060060	060090	080080	090090	090120	100100	100150	120120	150150
Ouverture en toiture (L x H) en cm	60x60	60x90	80x80	90x90	90x120	100x100	100x150	120x120	150x150
Surface éclairante en m ²	0,19	0,32	0,40	0,54	0,76	0,70	1,11	1,07	1,78
H									
L									
VALEUR U*	☑	☑	☑	☑	☑	☑	☑	☑	☑
Ouverture de la fenêtre	W/m ² K Surface								

1 Dôme

ISD 0000	Dôme acrylique transparent	250 302,50	276 333,96	298 360,58	331 400,51	383 463,43	368 445,28	486 588,06	478 578,38	626 757,46
ISD 0010	Dôme polycarbonate transparent	270 326,70	298 360,58	322 389,62	358 433,18	413 499,73	397 480,37	525 635,25	517 625,57	676 817,96
ISD 0100	Dôme acrylique opalin	250 302,50	276 333,96	298 360,58	331 400,51	383 463,43	368 445,28	486 588,06	478 578,38	626 757,46
ISD 0110	Dôme polycarbonate opalin	270 326,70	298 360,58	322 389,62	358 433,18	413 499,73	397 480,37	525 635,25	517 625,57	676 817,96

2 Embase

CVP 0673QVA	Embase électrique résistante aux effractions	0,80	3,4	1093 1322,53	1132 1369,72	1165 1409,65	1215 1470,15	1292 1563,32	1270 1536,70	1408 1703,68	1391 1683,11	1623 1963,83
CFP 0073QV	Embase fixe résistante aux effractions	0,80	3,4	375 453,75	414 500,94	447 540,87	497 601,37	574 694,54	552 667,92	690 834,90	673 814,33	905 1095,05
CFP 0073U	Embase fixe	0,87	3,4	278 336,38	306 370,26	331 400,51	368 445,28	425 514,25	408 493,68	511 618,31	498 602,58	670 810,70

Accessoires (en option)

ZCE 0015	Rehausse de base de 15 cm (pourvue d'une base pour faire la liaison avec la toiture)	242 292,82	256 309,76	259 313,39	270 326,70	281 340,01	278 336,38	322 389,62	311 376,31	378 457,38
ZCE 1015	Rehausse complémentaire de 15 cm (à ajouter à ZCE 0015 pour obtenir une rehausse d'une hauteur totale de 30 cm)	218 263,78	230 278,30	233 281,93	243 294,03	253 306,13	250 302,50	290 350,90	280 338,80	340 411,40
BBX 0000C	Col pare-vapeur	23 27,83	24 29,04	24 29,04	25 30,25	26 31,46	26 31,46	30 36,30	29 35,09	35 42,35
LSF 2000	Habillage intérieur (voir page 111)	272 329,12	292 353,32	298 360,58	311 376,31	330 399,30	324 392,04	356 430,76	350 423,50	389 470,69

* Calculée pour une taille de référence de 120 x 120 cm et une costière de 300 mm, dans une pente de toit de 0°.

TVA non comprise. TVA 21% comprise. Cotisations Bebat et Recupel non comprises.

Fenêtre pour toit plat avec dôme

Option fixe ou motorisée disponible

La fenêtre pour toit plat avec dôme est une solution avancée de coupole pour une installation dans des pentes de toit comprises entre 0° et 15°. C'est un produit efficace pour laisser entrer la lumière du jour et l'air frais, sans faire de compromis sur l'efficacité énergétique et le confort grâce aux protections extérieures contre le soleil et la chaleur. L'embase isolée comporte un double vitrage isolant intégré et le dôme robuste est disponible en acrylique ou polycarbonate, en version transparente ou opaline.

- Bonne surface de lumière naturelle
- Bonnes performances énergétiques
- Design classique
- Bonne réduction du bruit

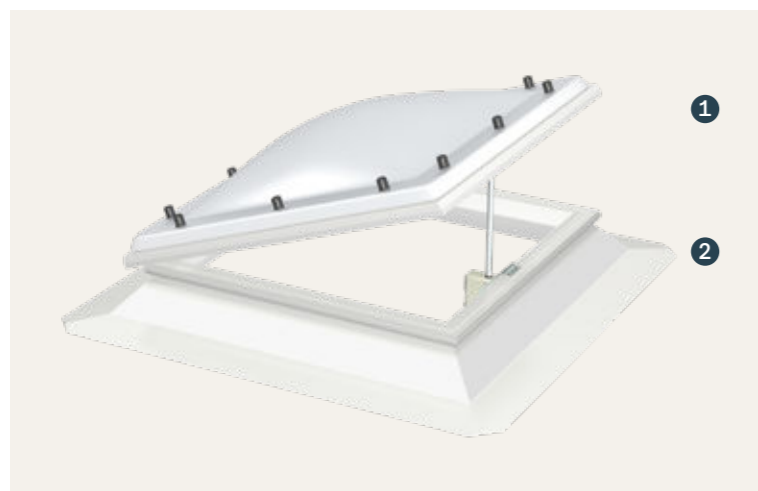

Pente du toit



Caractéristiques

- Disponible en acrylique ou en polycarbonate, en double ou triple paroi opaline.
- La surface opaline fournit une luminosité diffuse, améliorant ainsi la lumière nécessaire pour travailler.
- Disponible en version fixe ou motorisée électrique.

Compatibilité

- Il n'est pas possible d'équiper ce type de coupole de volets roulants, de pare-soleil ou de stores intérieurs.

Remarques

- Sur tous les formats rectangulaires, le moteur est placé sur le long côté. Veuillez vous référer aux plans de montage pour plus de détails.
- Pour la version motorisée électrique, il n'y a pas de commande à distance incluse. Demandez conseil à votre installateur.



Coupole pour pièce inhabitée

Option fixe ou motorisée

Cette coupole en acrylique ou en polycarbonate est une solution traditionnelle pour les pièces ou bâtiments inhabités, tels que les entrepôts, les garages, les hangars ou les petits bâtiments industriels. Elle est disponible en version fixe ou électrique, en double ou triple paroi. Un moteur et un cadre ventilé peuvent être installés sur le modèle fixe pour ajouter une ventilation – même après le montage. Disponible avec une grille anti-chute pour plus de sécurité. Aucun pare-soleil ou store intérieur n'est disponible pour ce produit.

- Solution facile et abordable pour les pièces ne demandant pas d'isolation spécifique, mais où l'apport de lumière naturelle est nécessaire



Dimensions disponibles	060060	080080	090060	090090	100100	120090	120120	150100	150150	200100
Ouverture en toiture (L x H) en cm	60x60	80x80	90x60	90x90	100x100	120x90	120x120	150x100	150x150	200x100
Surface éclairante en m ²	0,16	0,36	0,28	0,49	0,64	0,70	1,00	1,04	1,69	1,44

H L	VALEUR U*	Surface									
		W/m ² K		m ²							
		☑	☑	☑	☑	☑	☑	☑	☑	☑	☑

① Unité supérieure		060060	080080	090060	090090	100100	120090	120120	150100	150150	200100
ISJ 0112	Polycarbonate double paroi	203 245,63	242 292,82	224 271,04	269 325,49	299 361,79	311 376,31	389 470,69	395 477,95	538 650,98	565 683,65
ISJ 0113	Polycarbonate triple paroi	274 331,54	326 394,46	302 365,42	363 439,23	403 487,63	419 506,99	524 634,04	532 643,72	725 877,25	762 922,02
ISJ 0102	Acrylique double paroi	177 214,17	211 255,31	195 235,95	234 283,14	260 314,60	270 326,70	338 408,98	343 415,03	468 566,28	491 594,11
ISJ 0103	Acrylique triple paroi	239 289,19	284 343,64	263 318,23	316 382,36	351 424,71	365 441,65	456 551,76	463 560,23	632 764,72	663 802,23

② Embase		Double paroi		Triple paroi											
CVJ 0210	Embase électrique 15 cm	2,0	1,6	3,1	772 934,12	814 984,94	795 961,95	842 1018,82	874 1057,54	887 1073,27	944 1142,24	954 1154,34	1078 1304,38	1103 1334,65	
CFJ 0010	Embase fixe 15 cm	2,2	1,7	2,6	216 261,36	258 312,18	239 289,19	286 346,06	318 384,78	331 400,51	388 469,48	398 481,58	522 631,62	547 661,87	

* Calculée pour une taille de référence de 120 x 120 cm et une costière de 300 mm, dans une pente de toit de 0°.

TVA non comprise. TVA 21% comprise. Cotisations Bebat et Recupel non comprises.

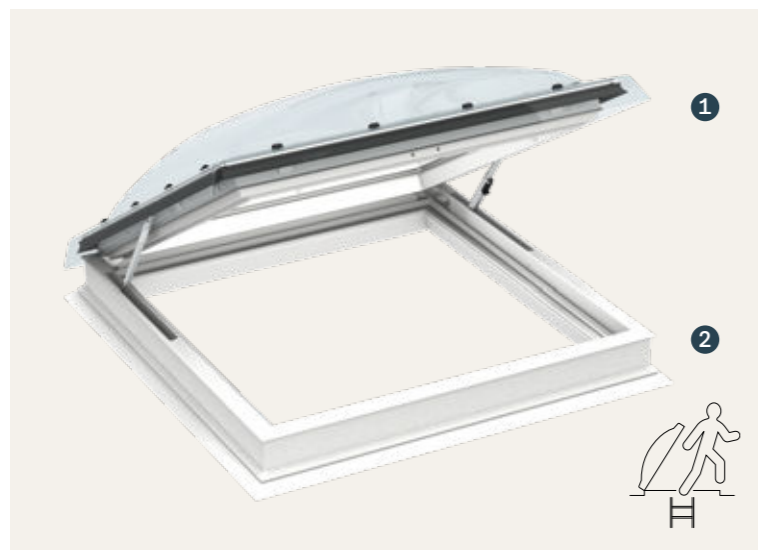

Pente du toit



Caractéristiques

- Mécanisme d'ouverture invisible intégré dans le cadre de la fenêtre.
- 2 vérins à gaz bloquent la fenêtre en position ouverte.
- Vitrage anti-effraction 73Q: vitrage de sécurité super isolant avec 4 PVB.
- Sécurité renforcée: fermeture intérieure par 2 loquets à levier.

Compatibilité

- Aucun store ou pare-soleil n'est compatible avec cette fenêtre pour toit plat - accès toiture.

Remarques

- Étant donné le poids important des fenêtres pour toit plat de grandes dimensions, il est conseillé de prévoir une grue ou un moyen de levage similaire pour les monter sur le toit.
- Sur toutes les tailles rectangulaires, la fenêtre s'ouvre sur le côté le plus court.

Accès toiture

Cette fenêtre à ouverture manuelle pour toiture plate s'ouvre très largement pour permettre un accès facile au toit. Totalement conforme à toutes les exigences législatives européennes, l'accès toiture est une fenêtre à double vitrage dont la vitre intérieure feuilletée empêche le verre de voler en éclats en

cas de bris. Elle est disponible avec un dôme en acrylique ou en polycarbonate.

- Angle d'ouverture à projection d'environ 60°
- Excellente valeur d'isolation et réduction du bruit grâce au double vitrage super isolant

Dimensions disponibles	090120	100100	120120
Ouverture en toiture (L x H) en cm	90x120	100x100	120x120
Surface éclairante en m ²	0,76	0,70	1,07

 Ouverture de la fenêtre	VALEUR U*		
	W/m ² K	Surface	

1 Dôme		090120	100100	120120
ISD 0000	Dôme acrylique transparent	383 463,43	368 445,28	478 578,38
ISD 0010	Dôme polycarbonate transparent	413 499,73	397 480,37	517 625,57
ISD 0100	Dôme acrylique opalin	383 463,43	368 445,28	478 578,38
ISD 0110	Dôme polycarbonate opalin	413 499,73	397 480,37	517 625,57

2 Embase		0,86	3,4	1148	1104	1347
CXP 0473Q	Embase ouverture manuelle	1389,08	1335,84	1629,87		

Accessoires (en option)		281	278	311
ZCE 0015	Rehausse de base de 15 cm (pourvue d'une base pour faire la liaison avec la toiture)	340,01	336,38	376,31
ZCE 1015	Rehausse complémentaire de 15 cm (à ajouter à ZCE 0015 pour obtenir une rehausse d'une hauteur totale de 30 cm)	253 306,13	250 302,50	280 338,80
BBX 0000C	Col pare-vapeur	26 31,46	26 31,46	29 35,09
LSF 2000	Habillage intérieur (voir ci-contre)	330 399,30	324 392,04	350 423,50

* Calculée pour une taille de référence de 1,2 x 1,2 m et une costière de 300 mm, dans une pente de toit de 0°.

TVA non comprise. **TVA 21% comprise.**



Pente du toit



Caractéristiques

- Panneaux en PVC préfabriqués de 70 cm de largeur, équipés d'attaches faisant la jonction avec la fenêtre.
- Contient le pare-vapeur type BBX (voir page 82).



Habillage intérieur

Design unique et intégration harmonieuse et esthétique (LSF)

Les habillages intérieurs VELUX offrent une finition irréprochable entre la fenêtre de toit et le plafonnage intérieur. Ils assurent une meilleure diffusion de la lumière.

- Solution prémontée: montage facile et rapide
- Idéal pour le remplacement d'anciennes coupoles
- Adapté à toutes les fenêtres pour toit plat VELUX

Pour fenêtres pour toit plat CVP / CFP / CXP / CSP	060060	080080	060090	090090	100100	090120	120120		100150	150150
---	---------------	---------------	---------------	---------------	---------------	---------------	---------------	--	---------------	---------------

Pour fenêtres pour toit plat CVU / CFU	060060	080080	090060	090090	100100	120090	120120	150080	150100	150120	150150	200060	200100
---	---------------	---------------	---------------	---------------	---------------	---------------	---------------	---------------	---------------	---------------	---------------	---------------	---------------

Dimensions disponibles (L x H) en cm	60x60	80x80	90x60	90x90	100x100	120x90	120x120	NEW 150x80	NEW 150x100	NEW 150x120	150x150	200x60	200x100
--------------------------------------	-------	-------	-------	-------	---------	--------	---------	-------------------	--------------------	--------------------	---------	--------	---------

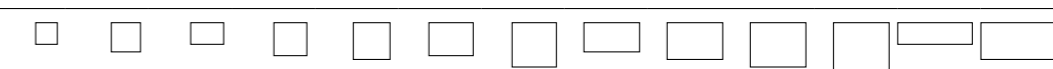

Habillage intérieur pour toitures plates

LSF 2000	272 329,12	298 360,58	292 353,32	311 376,31	324 392,04	330 399,30	350 423,50	334 404,14	356 430,76	363 439,23	389 470,69	373 451,33	405 490,05
----------	----------------------	----------------------	----------------------	----------------------	----------------------	----------------------	----------------------	----------------------	----------------------	----------------------	----------------------	----------------------	----------------------

TVA non comprise. **TVA 21% comprise.**

Système d'évacuation de fumée des cages d'escaliers intérieures

Évacuation de fumée

Le système d'évacuation de fumée des cages d'escaliers intérieures pour toitures plates s'ouvre automatiquement si un incendie est détecté afin d'évacuer la fumée et l'excès de chaleur. Il peut également être ouvert pour laisser entrer l'air frais et améliorer le climat intérieur. Sa construction anti-effraction offre une sécurité supplémentaire tandis qu'une vitre intérieure feuilletée empêche le verre de voler en éclats s'il se casse.

- Conforme à la norme européenne EN 12101-2 et à la révision de la norme belge NBN S 21-208-3 qui concernent l'évacuation de chaleur et de fumée
- Ouverture automatique en cas de détection de fumée
- Mécanisme d'ouverture à croisillons fiable et robuste
- Double vitrage de sécurité super isolant (4 PVB)

Pente du toit



Caractéristiques

- Fenêtre pour toit plat équipée de 2 moteurs 24 V qui ouvrent la baie de ventilation à une hauteur de 50 cm en max. 60 secondes.
- La baie de ventilation peut être ouverte pour une aération quotidienne de la cage d'escalier.

Compatibilité

- Le système d'évacuation de fumée CSP n'est pas compatible avec le pare-soleil type MSG.

Remarques

- À placer suivant les prescriptions des pompiers.
- Pour les bâtiments de moins de 10 m de haut, il est possible d'installer dans les cages d'escalier des baies de ventilation dont la surface géométrique est de minimum 0,5 m². Deux autres conditions doivent pour cela être remplies:
 - les cages d'escalier relient au maximum deux étages;
 - la surface par étage est de maximum 300 m².
- Pour la mise en conformité de l'installation, consultez le service incendie local et la notice d'installation sur velux.be - partie Installateurs/Installation/KFX.
- Au Grand-Duché de Luxembourg, VELUX recommande l'utilisation du boîtier bris de glace couleur orange (VdS 2592). Pour plus d'infos, se référer à la brochure luxembourgeoise.
- Ne permet pas un accès à la toiture.
- Étant donné le poids important du CSP, il est conseillé de prévoir une grue ou un moyen de levage similaire pour le monter sur le toit.

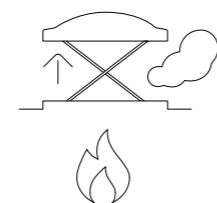

Dimensions disponibles (L x H) en cm	VALEUR U*		100100	120120
	W/m ² K	Surface	100x100	120x120
Poids en kg			125	151
Section du col en m ²			0,75	1,13



1 Dôme

ISD 0000	Dôme acrylique transparent	368	478
		445,28	578,38
ISD 0010	Dôme polycarbonate transparent	397	517
		480,37	625,57
ISD 0100	Dôme acrylique opalin	368	478
		445,28	578,38
ISD 0110	Dôme polycarbonate opalin	397	517
		480,37	625,57

2 Embase

CSP 1073Q	Baie de ventilation	0,99	3,4	2015	2458
				2438,15	2974,18

À combiner obligatoirement avec la centrale de désenfumage



Centrale de désenfumage

KFC 210 EU pour 1 baie de ventilation / KFC 220 EU pour 2 baies de ventilation

Fonctionne sur du 220V. Batterie de secours permettant une autonomie de 72 heures en cas de coupure de courant. Possibilité de refermer la fenêtre pour toit plat après une ouverture automatique. Inclut les fonctionnalités de boîtier bris de glace et d'interrupteur pour activer la ventilation de confort. Comprend un autocollant conforme à la norme. Il est également possible d'opter pour le 'Kit de désenfumage' de type KFX 211 EU en page 71.
Prix: 847 € / **1024,87 €** (KFC 210 EU) / 1096 € / **1326,16 €** (KFC 220 EU)

En option



Boîtier bris de glace KFK 101 WW

Un bouton de désenfumage placé derrière une vitre à briser permet l'ouverture de la fenêtre pour l'évacuation des fumées. Un bouton de reset actionne la refermeture de celle-ci. Au maximum 10 boîtiers bris de glace peuvent être connectés en série à la centrale de désenfumage avec un câble résistant au feu de 6x0,50 mm². Dimensions: L 125 x H 125 x E 36 mm.
Prix: 123 € / **148,83 €**



Interrupteur de ventilation KFK 200 WW

Un interrupteur de ventilation permet l'ouverture et la fermeture de la baie de ventilation afin de ventiler la cage d'escalier. Au maximum 10 interrupteurs de ventilation peuvent être connectés en série à la centrale de désenfumage avec un câble résistant au feu de 3x0,80 mm². Dimensions: L 81 x H 81 x E 12 mm.
Prix: 65 € / **78,65 €**



Détecteur de pluie KLA 200 WW

Le détecteur de pluie ferme automatiquement la fenêtre lorsque celle-ci a été ouverte en mode de ventilation. Possibilité d'utiliser 1 détecteur de pluie pour plusieurs centrales. À connecter à la centrale de désenfumage avec un câble résistant au feu de 3x0,50 mm². Dimensions: L 40 x H 70 x E 13 mm.
Prix: 101 € / **122,21 €**

* Calculée pour une taille de référence de 120 x 120 cm et une costière de 300 mm, dans une pente de toit de 0°.

TVA non comprise. **TVA 21% comprise.**
Cotisations Bebat et Recupel non comprises.

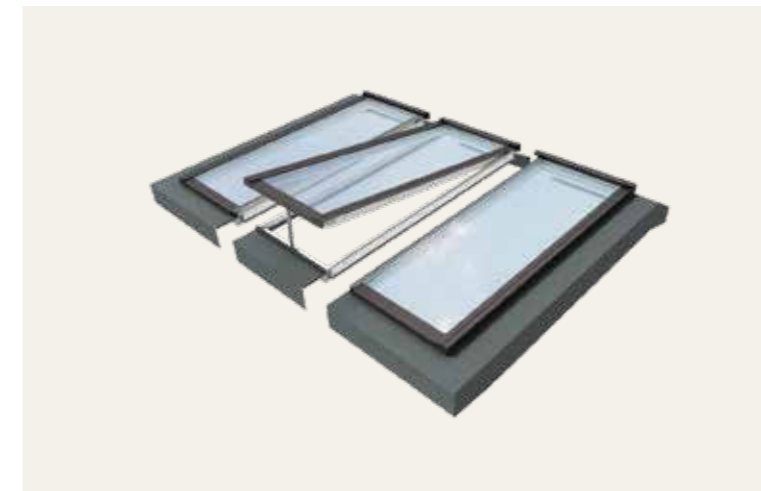
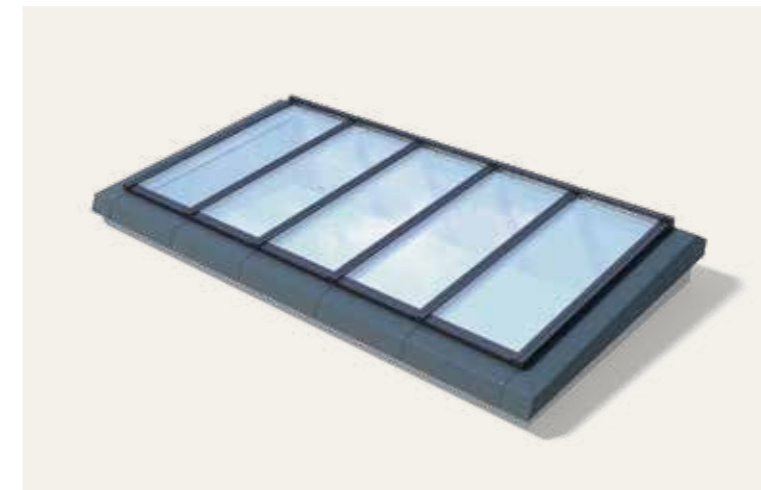

Pente du toit

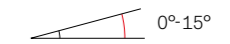

Finitions extérieures

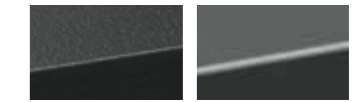

Revêtement
Gris foncé
Noir 2100 Sable
(Granite 60)

Raccordement
Gris
NCS S 7500-N,
gloss 30

Caractéristiques

- Disponibles en modules fixes et en modules ventilés, vous permettant de combiner éclairage et ventilation naturels.
- Les profilés fins créent un design élégant, tandis que les surfaces courbées minimisent l'effet d'ombre.
- Les stores enrouleurs intérieurs utilisent des lignes fines pour créer un design flottant. Les stores contrôlent la lumière naturelle.
- Les verrières modulaires VELUX sont disponibles dans une gamme de sets d'installation pratiques pour répondre aux besoins de votre projet.

Pour plus d'informations

Veuillez vous référer au catalogue VELUX Commercial ou nous contactez via:

info@veluxcommercial.be
010 42 09 91



Verrières modulaires

De plus grandes ouvertures dans le toit

Les verrières modulaires VELUX sont spécialement conçues pour accroître la luminosité venant d'en haut et baigner ainsi de lumière le cœur même de votre pièce. En jouant avec la lumière naturelle, le concept modulaire vous permet de créer de plus grandes ouvertures dans le toit pour un résultat final élégant qui s'intègre mieux dans l'environnement.

- Adaptées à votre projet
- Un aspect élégant à l'intérieur comme à l'extérieur
- Branchement et moteurs cachés pour les modules ventilés
- Idéales pour les habitations modernes à toit plat



Protections extérieures et stores intérieurs

Protections extérieures

Page 120

Volet roulant
Pare-soleil extérieur occultant
Pare-soleil extérieur tamisant
Pack Avantage

Stores enrouleurs

Page 128

Store tamisant
Store occultant
Store DUO occultant/tamisant
Store – Nature Collection
Store – Colour by You
Store – Kids Collection

Stores plissés

Page 138

Store tamisant
Store occultant/isolant

Stores vénitiens

Page 142

Moustiquaire

Page 143

Stores pour fenêtres pour toit plat

Page 144

Stores pour fenêtres pour toit plat avec verre plan et courbé

Pare-soleil tamisant
Store enrouleur occultant
Moustiquaire

Stores pour fenêtres pour toit plat avec dôme

Pare-soleil tamisant
Store plissé tamisant
Store plissé occultant

Combinez plusieurs produits pour un confort optimal

Associez vos stores intérieurs aux protections extérieures

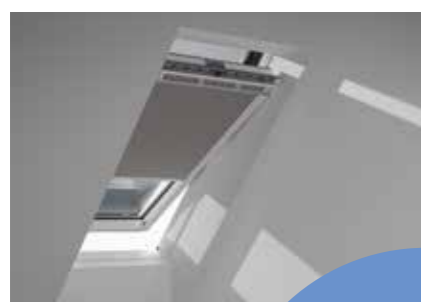

Pack Avantage – Protection contre la chaleur et occultation

Pare-soleil extérieur + Store enrouleur occultant gris

Voir page 126

Achetez le Pack Avantage et économisez 10%



☷ Choisissez une protection extérieure contre la chaleur

Voir pages 120 à 127

☀ Choisissez un store intérieur pour contrôler la lumière

Voir pages 128 à 142

🦋 Ajoutez une moustiquaire pour plus de confort

Voir page 143

Protections extérieures et stores intérieurs



Découvrez la gamme
complète des protections
extérieures pour le maintien
d'une température fraîche
à l'intérieur pendant les
journées chaudes

Protection extérieure, confort intérieur

Notre large gamme de protections extérieures vous aide efficacement à protéger votre habitation contre la surchauffe afin que vous puissiez profiter d'une température intérieure confortable, même pendant les journées ou les nuits d'été les plus chaudes. Nos produits à énergie solaire sont faciles à installer depuis l'intérieur et utilisent l'énergie renouvelable de la lumière du jour comme source d'énergie, éliminant ainsi la nécessité de recourir à une connexion câblée. Découvrez la protection qui répond le mieux à vos besoins.



Volet roulant

Protection contre la chaleur, occultation et isolation

Pour en savoir plus, voir ci-contre

	Protection contre la chaleur	● ● ● ●
	Occultation	● ● ● ●
	Isolation	● ●
	Réduction des bruits d'impacts	● ● ●
	Sécurité	● ● ●



Pare-soleil extérieur occultant

Protection contre la chaleur et occultation

Pour en savoir plus, voir page 124

	Protection contre la chaleur	● ● ●
	Occultation	● ● ●
	Isolation	●
	Réduction des bruits d'impacts	● ● ●
	Sécurité	●



Pare-soleil extérieur tamisant

Protection contre la chaleur et effet tamisant

Pour en savoir plus, voir page 125

	Protection contre la chaleur	● ●
	Occultation	
	Isolation	
	Réduction des bruits d'impacts	● ● ●
	Sécurité	



Réduit la chaleur jusqu'à 96%



Lamelles en aluminium 0000

Avantages

	Protection contre la chaleur	● ● ● ●
	Occultation	● ● ● ●
	Isolation	● ●
	Réduction des bruits d'impacts	● ● ●
	Sécurité	● ● ●

Installation

Les volets roulants électriques sont prévus pour les fenêtres électriques. Le volet à énergie solaire est prévu pour la fenêtre manuelle ou à énergie solaire. L'installation d'un SML sur une fenêtre manuelle requiert l'unité de contrôle KUX 110.

Smart Home

Combinez vos produits motorisés VELUX avec nos solutions intelligentes pour contrôler, programmer et automatiser plusieurs produits.

Pour en savoir plus, voir page 19.

Volet roulant

Le volet roulant VELUX est le choix optimal pour assurer votre confort intérieur: protection contre la chaleur, occultation et isolation. Les lamelles extérieures en aluminium robuste offrent la meilleure protection extérieure possible.

- Occultation optimale
- Isolation efficace en hiver
- Réduction du bruit de la pluie
- Protection efficace de la fenêtre et sécurité
- Disponible en version motorisée avec télécommande
- Peut être combiné avec un store intérieur et une moustiquaire

- Protection tout-en-un
- Meilleure protection contre la chaleur et le soleil

Code de commande de la protection extérieure**

	CK02	CK04	FK06	FK08	MK04	MK06	MK08	PK06	PK08	PK10	SK06	SK08	UK04	UK08

	À énergie solaire - SSL	613	649	700	729	693	729	766	788	832	875	846	904	839	977
		741,73	785,29	847,00	882,09	838,53	882,09	926,86	953,48	1006,72	1058,75	1023,66	1093,84	1015,19	1182,17
	Électrique - SML	438	464	500	521	495	521	547	563	594	625	604	646	599	698
		529,98	561,44	605,00	630,41	598,95	630,41	661,87	681,23	718,74	756,25	730,84	781,66	724,79	844,58
	Électrique - SMH*	-	-	700	729	-	729	766	788	832	-	846	904	-	-
				847,00	882,09		882,09	926,86	953,48	1006,72		1023,66	1093,84		

Code de commande des protections extérieures pour les fenêtres 2en1 et 3en1**				FFK06	FFK08	FMK06	FMK08	FPK06	FPK08	MMK06	MMK08	FFK06	FFK08
				127x118	127x140	139x118	139x140	155x118	155x140	151x118	151x140	188x118	188x140

--	--	--	--	--	--	--	--	--	--	--

	À énergie solaire pour fenêtres 2en1 et 3en1 - SLS	1296	1350	1323	1383	1377	1444	1350	1416	1891	1970
		1568,16	1633,50	1600,83	1673,43	1666,17	1747,24	1633,50	1713,36	2288,11	2383,70

* Le volet type SMH est compatible uniquement avec la fenêtre de toit électrique à ouverture par le bas de type GPU (voir page 44).

** Référez-vous aux pages 168-169 pour garantir une compatibilité parfaite entre votre volet roulant et votre fenêtre de toit.

TVA non comprise. **TVA 21% comprise.** Cotisations Bebat et Recupel non comprises. Plus d'infos sur velux.be



Réduit
la chaleur
jusqu'à
94%



Pare-soleil extérieur occultant

Protégez-vous de la chaleur avec cette combinaison efficace qui offre à la fois une excellente protection contre la chaleur et une occultation. Elle est idéale pour celles et ceux qui veulent rester confortablement installés à l'intérieur durant les journées chaudes et mieux dormir pendant les nuits d'été. Ils fonctionnent à l'énergie solaire, sont faciles à installer depuis l'intérieur et ne nécessitent aucun câblage.

- Réduction efficace de la chaleur – les rayons du soleil sont arrêtés avant qu'ils n'atteignent la vitre
- Effet occultant: toile noire en polyester résistant et durable pour une occultation optimale
- Réduction des bruits d'impacts de la pluie
- Disponible en version motorisée avec télécommande
- Peut être combiné avec un store intérieur et une moustiquaire

Code de commande de la protection extérieure**	CK02	CK04	FK06	FK08	MK04	MK06	MK08	PK06	PK08	PK10	SK06	SK08	UK04	UK08
À énergie solaire - SSS	350 423,50	371 448,91	400 484,00	417 504,57	396 479,16	417 504,57	438 529,98	450 544,50	475 574,75	500 605,00	483 584,43	517 625,57	479 579,59	559 676,39
Code de commande des protections extérieures pour les fenêtres 2en1 et 3en1**			FFK06	FFK08	FMK06	FMK08	FPK06	FPK08	MMK06	MMK08	FFKF06	FFKF08		
			127x118	127x140	139x118	139x140	155x118	155x140	151x118	151x140	188x118	188x140		
À énergie solaire pour fenêtres 2en1 et 3en1 - SSSS*			740 895,40	772 934,12	756 914,76	791 957,11	786 951,06	826 999,46	772 934,12	810 980,10	1080 1306,80	1126 1362,46		

* Le pare-soleil extérieur occultant à énergie solaire de type SSSS est uniquement compatible avec la fenêtre de toit 2en1 et/ou 3en1.
** Référez-vous aux pages 168-169 pour garantir une compatibilité parfaite entre votre pare-soleil et votre fenêtre de toit.



Toile noire en polyester 0000

Avantages

- Protection contre la chaleur ● ● ●
- Occultation ● ● ●
- Isolation ●
- Réduction des bruits d'impacts ● ● ●
- Sécurité ●

Installation

- Installation facile depuis l'intérieur.

Smart Home

Combinez vos produits motorisés VELUX avec nos solutions intelligentes pour contrôler, programmer et automatiser plusieurs produits.

Pour en savoir plus, voir page 19.

TVA non comprise. **TVA 21% comprise.**
Cotisations Bebat et Recupel non comprises.
Plus d'infos sur velux.be



Réduit
la chaleur
jusqu'à
78%



Pare-soleil extérieur tamisant

Le pare-soleil bloque les rayons du soleil avant qu'ils n'atteignent la vitre de la fenêtre permettant ainsi de maintenir votre intérieur au frais. C'est le choix idéal pour les bureaux à domicile ou les pièces de vie où vous souhaitez des températures plus fraîches et atténuer la lumière éblouissante lors des journées ensoleillées.

- Réduction efficace de la chaleur
- Toile résille translucide – laisse entrer la lumière et préserve la vue sur l'extérieur
- Réduction des bruits d'impacts de la pluie
- Disponible en version manuelle ou motorisée avec télécommande
- Peut être combiné avec un store intérieur et une moustiquaire

Code de commande de la protection extérieure**	CK02	CK04	FK06	FK08	MK04	MK06	MK08	PK06	PK08	PK10	SK06	SK08	UK04	UK08
À énergie solaire - MSL	306 370,26	325 393,25	350 423,50	365 441,65	346 418,66	365 441,65	383 463,43	394 476,74	416 503,36	438 529,98	423 511,83	452 546,92	419 506,99	489 591,69
Électrique - MML	236 285,56	250 302,50	270 326,70	281 340,01	267 323,07	281 340,01	295 356,95	304 367,84	321 388,41	338 408,98	326 394,46	349 422,29	324 392,04	377 456,17
Code de commande de la protection extérieure manuelle			FK00		MK00		PK00		SK00		UK00			
Manuel - MHL			83 100,43		97 117,37		104 125,84		121 146,41		134 162,14		146 176,66	
Code de commande des protections extérieures pour les fenêtres 2en1 et 3en1**			FFK06	FFK08	FMK06	FMK08	FPK06	FPK08	MMK06	MMK08	FFKF06	FFKF08		
			127x118	127x140	139x118	139x140	155x118	155x140	151x118	151x140	188x118	188x140		
À énergie solaire pour fenêtres 2en1 et 3en1 - MSLS*			648 784,08	674 815,54	661 799,81	691 836,11	688 832,48	722 873,62	674 815,54	708 856,68	946 1144,66	984 1190,64		

* Le pare-soleil extérieur à énergie solaire de type MSLS est uniquement compatible avec la fenêtre de toit 2en1 et/ou 3en1.
** Référez-vous aux pages 168-169 pour garantir une compatibilité parfaite entre votre pare-soleil et votre fenêtre de toit.

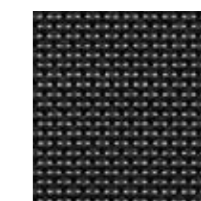

Toile résille translucide 5060

Avantages

- Protection contre la chaleur ● ●
- Occultation
- Isolation
- Réduction des bruits d'impacts ● ● ●
- Sécurité

Installation

- Installation facile depuis l'intérieur.
- Le pare-soleil extérieur manuel est prévu pour la fenêtre manuelle (non compatible avec les fenêtres manuelles comportant un accessoire de ventilation autorégulant ZZZ 214K (voir page 159) ni avec les fenêtres de toit motorisées), le pare-soleil électrique est prévu pour la fenêtre électrique et le pare-soleil à énergie solaire est prévu pour la fenêtre manuelle ou à énergie solaire. L'installation d'un MML sur une fenêtre manuelle requiert l'unité de contrôle KUX 110.

Smart Home

Combinez vos produits motorisés VELUX avec nos solutions intelligentes pour contrôler, programmer et automatiser plusieurs produits.

Pour en savoir plus, voir page 19.

TVA non comprise. **TVA 21% comprise.**
Cotisations Bebat et Recupel non comprises.
Plus d'infos sur velux.be



10%
avantage prix*

Pare-soleil extérieur tamisant (MHL)

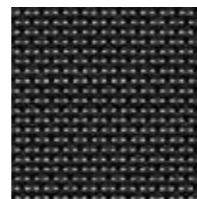

Toile résille translucide 5060

Store enrouleur occultant (DKL)

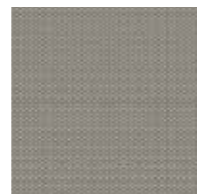

0705

Installation

- Installation rapide et facile grâce aux supports prémontés.
- Deux stores livrés dans une seule boîte.

Caractéristiques

- Plus d'infos sur le pare-soleil manuel (MHL), voir page 125.
- Plus d'infos sur le store enrouleur occultant (DKL), voir page 130.

Certifications du store enrouleur

- Certifié OEKO-TEX® Standard 100 (1076-184 DTI) – ne contient pas de substances nocives.
- STeP by OEKO-TEX® – production durable de textiles.

Pack Avantage

Combinez et économisez. 2 stores dans 1 boîte! Choisissez la combinaison idéale VELUX. Protégez-vous de la chaleur du soleil et plongez votre chambre dans l'obscurité pour la nuit ou une sieste relaxante en journée.

Pare-soleil extérieur manuel

- Réduction efficace de la chaleur – les rayons du soleil sont arrêtés avant qu'ils n'atteignent la vitre
- Toile résille translucide – laisse entrer la lumière et préserve la vue sur l'extérieur
- Uniquement disponible en version manuelle
- Installation depuis l'intérieur

Store enrouleur occultant manuel gris

- Bloque la lumière et offre une occultation optimale
- Disponible uniquement avec des glissières latérales en aluminium brossé (pas en blanc)
- Uniquement disponible en coloris gris (0705) et en version manuelle

Code de commande du Pack Avantage**

CK02	CK04	MK04	MK06	MK08	SK06	SK08	UK04	UK08
C02	C04	M04	M06	M08	S06	S08	U04	U08
<input type="checkbox"/>	<input type="checkbox"/>	<input type="checkbox"/>	<input type="checkbox"/>	<input type="checkbox"/>	<input type="checkbox"/>	<input type="checkbox"/>	<input type="checkbox"/>	<input type="checkbox"/>

Manuel DOP 0705	145	150	180	186	193	237	241	250	267
	175,45	181,50	217,80	225,06	233,53	286,77	291,61	302,50	323,07

* Avantage prix par rapport aux 2 stores achetés séparément. Uniquement livrable pour les codes de format repris ci-dessus.

** Référez-vous aux pages 168 à 170 pour garantir une compatibilité parfaite entre votre store et votre fenêtre de toit.

TVA non comprise. **TVA 21% comprise.** Plus d'infos sur velux.be



Protections extérieures et stores intérieurs



Options de couleur

Couleurs standards



1086 9050 4161 1028

Couleurs spéciales

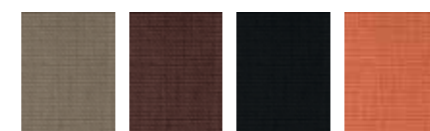

4163 4162 4069 4164



4165 4166 4168 4167

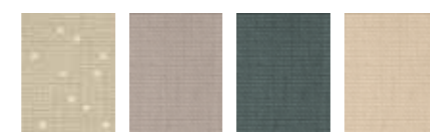

4171 4169 4170 4155

Installation

- Installation rapide et facile grâce aux supports prémontés.
- Le store manuel est prévu pour la fenêtre manuelle, le store électrique pour la fenêtre électrique et le store à énergie solaire pour la fenêtre manuelle ou à énergie solaire. L'installation d'un RML sur une fenêtre manuelle requiert l'unité de contrôle KUX 110.

Smart Home

- Combinez vos produits motorisés VELUX avec nos solutions intelligentes pour contrôler, programmer et automatiser plusieurs produits.

Pour en savoir plus, voir page 19.

Store enrouleur tamisant

Le store enrouleur tamisant VELUX offre une certaine intimité tout en laissant passer la lumière naturelle. Idéal pour les espaces de vie, les bureaux et les salles de jeux.

- Disponible avec des glissières latérales en aluminium blanc ou brossé. Pour commander le store avec des glissières latérales blanches, il suffit d'ajouter les lettres "WL" derrière le code couleur (ex: RFL SK06 1086WL)
- Disponible en version manuelle ou motorisée avec télécommande
- La version manuelle est également disponible avec crochets et positionnable à 3 niveaux. Ce store (type RHL) est commandable dans les 4 couleurs standards (nous consulter)
- Peut être combiné avec une protection extérieure et une moustiquaire
- Certifié OEKO-TEX® Standard 100 (1076-184 DTI) – ne contient pas de substances nocives
- StEP by OEKO-TEX® – production durable de textiles

Code de commande du store*		CK02	CK04	FK06	FK08	MK04	MK06	MK08	PK06	PK08	PK10	SK06	SK08	UK04	UK08
		C02	C04			M04	M06	M08			P10	S06	S08	U04	U08
		<input type="checkbox"/>	<input type="checkbox"/>	<input type="checkbox"/>	<input type="checkbox"/>	<input type="checkbox"/>	<input type="checkbox"/>	<input type="checkbox"/>	<input type="checkbox"/>	<input type="checkbox"/>	<input type="checkbox"/>	<input type="checkbox"/>	<input type="checkbox"/>	<input type="checkbox"/>	<input type="checkbox"/>
À énergie solaire RSL	Standard	181 219,01	187 226,27	202 244,42	206 249,26	199 240,79	206 249,26	213 257,73	216 261,36	227 274,67	234 283,14	232 280,72	237 286,77	235 284,35	254 307,34
	Spécial	197 238,37	203 245,63	218 263,78	222 268,62	215 260,15	222 268,62	229 277,09	232 280,72	243 294,03	250 302,50	248 300,08	253 306,13	251 303,71	270 326,70
Électrique RML	Standard	181 219,01	187 226,27	202 244,42	206 249,26	199 240,79	206 249,26	213 257,73	216 261,36	227 274,67	234 283,14	232 280,72	237 286,77	235 284,35	254 307,34
	Spécial	197 238,37	203 245,63	218 263,78	222 268,62	215 260,15	222 268,62	229 277,09	232 280,72	243 294,03	250 302,50	248 300,08	253 306,13	251 303,71	270 326,70
Manuel RFL	Standard	78 94,38	84 101,64	99 119,79	103 124,63	96 116,16	103 124,63	110 133,10	113 136,73	124 150,04	131 158,51	129 156,09	134 162,14	132 159,72	151 182,71
	Spécial	94 113,74	100 121,00	115 139,15	119 143,99	112 135,52	119 143,99	126 152,46	129 156,09	140 169,40	147 177,87	145 175,45	150 181,50	148 179,08	167 202,07

* Référez-vous aux pages 168 à 170 pour garantir une compatibilité parfaite entre votre store et votre fenêtre de toit.

TVA non comprise. TVA 21% comprise. Cotisations Bebat et Recupel non comprises. Plus d'infos sur velux.be



Protections extérieures et stores intérieurs



Options de couleur

Couleurs standards

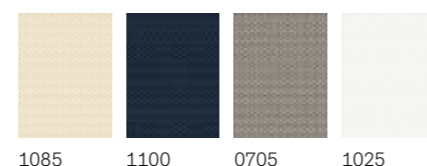

Couleurs spéciales

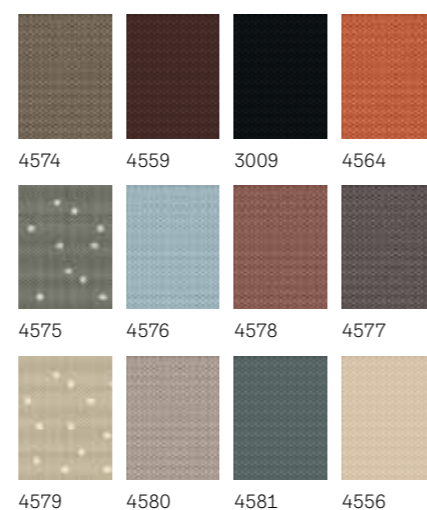

Installation

- Installation rapide et facile grâce aux supports prémontés.
- Le store manuel est prévu pour la fenêtre manuelle, le store électrique pour la fenêtre électrique et le store à énergie solaire pour la fenêtre manuelle ou à énergie solaire. L'installation d'un DML sur une fenêtre manuelle requiert l'unité de contrôle KUX 110.

Smart Home

Combinez vos produits motorisés VELUX avec nos solutions intelligentes pour contrôler, programmer et automatiser plusieurs produits.

Pour en savoir plus, voir page 19.

Store enrouleur occultant

Le store enrouleur occultant VELUX offre une occultation qui plonge votre pièce dans l'obscurité à toute heure de la journée. Idéal pour les chambres afin de garantir une bonne nuit de sommeil ou une agréable sieste.

- Disponible avec des glissières latérales en aluminium blanc ou brossé. Pour commander le store avec des glissières latérales blanches, il suffit d'ajouter les lettres "WL" derrière le code couleur (ex: DKL SK06 1085WL)
- Disponible en version manuelle ou motorisée avec télécommande
- Peut être combiné avec une protection extérieure et une moustiquaire
- Certifié OEKO-TEX® Standard 100 (1076-184 DTI) – ne contient pas de substances nocives
- StEP by OEKO-TEX® – production durable de textiles

Code de commande du store*		CK02	CK04	FK06	FK08	MK04	MK06	MK08	PK06	PK08	PK10	SK06	SK08	UK04	UK08
		C02	C04			M04	M06	M08			P10	S06	S08	U04	U08
À énergie solaire DSL	Standard	181 219,01	187 226,27	202 244,42	206 249,26	199 240,79	206 249,26	213 257,73	216 261,36	227 274,67	234 283,14	232 280,72	237 286,77	235 284,35	254 307,34
	Spécial	197 238,37	203 245,63	218 263,78	222 268,62	215 260,15	222 268,62	229 277,09	232 280,72	243 294,03	250 302,50	248 300,08	253 306,13	251 303,71	270 326,70
Électrique DML	Standard	181 219,01	187 226,27	202 244,42	206 249,26	199 240,79	206 249,26	213 257,73	216 261,36	227 274,67	234 283,14	232 280,72	237 286,77	235 284,35	254 307,34
	Spécial	197 238,37	203 245,63	218 263,78	222 268,62	215 260,15	222 268,62	229 277,09	232 280,72	243 294,03	250 302,50	248 300,08	253 306,13	251 303,71	270 326,70
Manuel DKL	Standard	78 94,38	84 101,64	99 119,79	103 124,63	96 116,16	103 124,63	110 133,10	113 136,73	124 150,04	131 158,51	129 156,09	134 162,14	132 159,72	151 182,71
	Spécial	94 113,74	100 121,00	115 139,15	119 143,99	112 135,52	119 143,99	126 152,46	129 156,09	140 169,40	147 177,87	145 175,45	150 181,50	148 179,08	167 202,07

* Référez-vous aux pages 168 à 170 pour garantir une compatibilité parfaite entre votre store et votre fenêtre de toit.

TVA non comprise. **TVA 21% comprise.**
Cotisations Bebat et Recupel non comprises.
Plus d'infos sur velux.be



Options de couleur

Couleurs standards



Couleurs spéciales

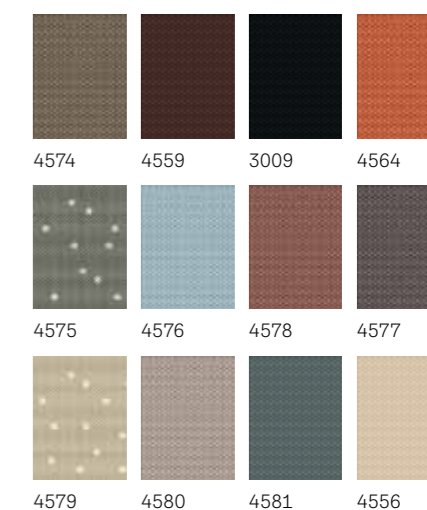

Toujours combiné avec un store plissé tamisant blanc (1016)

Store DUO occultant/tamisant

Le store DUO occultant/tamisant VELUX combine un store occultant et un store plissé tamisant. Choisissez un store enrouleur occultant de n'importe quelle couleur associé à un store plissé tamisant blanc.

- Deux manières de contrôler la lumière en une seule solution : occulter la pièce de façon optimale ou atténuer la lumière entrante
- Choisissez la couleur du store enrouleur occultant en combinaison avec un store plissé blanc (1016)
- Disponible avec des glissières latérales en aluminium blanc ou brossé. Pour commander le store avec des glissières latérales blanches, il suffit d'ajouter les lettres "WL" derrière le code couleur (ex: DFD SK06 1085WL)
- Disponible en version manuelle
- Peut être combiné avec une protection extérieure et une moustiquaire

Installation

- Installation rapide et facile grâce aux supports prémontés.
- Deux stores en un combinés et livrés dans une seule boîte.

Certifications

- Certifié OEKO-TEX® Standard 100 (1076-184 DTI) – ne contient pas de substances nocives.
- StEP by OEKO-TEX® – production durable de textiles.

Code de commande du store*		CK02	CK04	FK06	FK08	MK04	MK06	MK08	PK06	PK08	PK10	SK06	SK08	UK04	UK08
		C02	C04			M04	M06	M08			P10	S06	S08	U04	U08
Manuel DFD	Standard	102 123,42	110 133,10	129 156,09	134 162,14	125 151,25	134 162,14	143 173,03	147 177,87	161 194,81	170 205,70	167 202,07	174 210,54	171 206,91	197 238,37
	Spécial	118 142,78	126 152,46	145 175,45	150 181,50	141 170,61	150 181,50	159 192,39	163 197,23	177 214,17	186 225,06	183 221,43	190 229,90	187 226,27	213 257,73

* Référez-vous aux pages 168 à 170 pour garantir une compatibilité parfaite entre votre store et votre fenêtre de toit.

TVA non comprise. **TVA 21% comprise.**
Plus d'infos sur velux.be

Réduction
du CO₂ grâce
aux matériaux
recyclés



Store enrouleur occultant DKY



Store enrouleur tamisant RFY

Options de couleur

Store enrouleur occultant DKY



Forêt
4901

Marais
4902

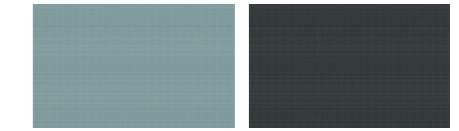

Lac
4903

Grotte
4904

Store enrouleur tamisant RFY



Nuages
4951

Dunes
4952



Bois
4953

Falaises
4954

Nature Collection

Pour les soucieux de l'environnement et de l'esthétique, les nouveaux stores de la Nature Collection sont disponibles dans une gamme de couleurs qui vous permettent d'apporter paix et tranquillité naturelle dans votre intérieur. Principalement fabriqués à partir de matériaux recyclés, réduisant ainsi de moitié leur empreinte carbone par rapport aux autres collections, ils sont le choix naturel pour tirer le meilleur parti de vos fenêtres de toit VELUX.

Store enrouleur occultant DKY

- Offre une occultation optimale qui plonge votre pièce dans l'obscurité à toute heure de la journée

Store enrouleur tamisant RFY

- Offre une certaine intimité tout en laissant passer la lumière naturelle

Store enrouleur occultant DKY et tamisant RFY

- Version manuelle
- Disponible avec des glissières latérales en aluminium blanc ou brossé. Pour commander le store avec des glissières latérales blanches, il suffit d'ajouter les lettres "WL" derrière le code couleur (ex: DKY SK06 4952WL)

Installation

- Installation rapide et facile grâce aux supports prémontés.
- Peut être combiné avec une protection extérieure et une moustiquaire.
- Le store manuel est prévu pour la fenêtre manuelle.

Certifications

- Certifié OEKO-TEX® Standard 100 (1076-184 DTI) – ne contient pas de substances nocives.
- StEP by OEKO-TEX® – production durable de textiles.

Code de commande du store*	CK02	CK04	FK06	FK08	MK04	MK06	MK08	PK06	PK08	PK10	SK06	SK08	UK04	UK08	
	C02	C04			M04	M06	M08			P10	S06	S08	U04	U08	
	<input type="checkbox"/>	<input type="checkbox"/>	<input type="checkbox"/>	<input type="checkbox"/>	<input type="checkbox"/>	<input type="checkbox"/>	<input type="checkbox"/>	<input type="checkbox"/>	<input type="checkbox"/>	<input type="checkbox"/>	<input type="checkbox"/>	<input type="checkbox"/>	<input type="checkbox"/>	<input type="checkbox"/>	
Manuel	DKY	94 113,74	100 121,00	115 139,15	119 143,99	112 135,52	119 143,99	126 152,46	129 156,09	140 169,40	147 177,87	145 175,45	150 181,50	148 179,08	167 202,07
	RFY	94 113,74	100 121,00	115 139,15	119 143,99	112 135,52	119 143,99	126 152,46	129 156,09	140 169,40	147 177,87	145 175,45	150 181,50	148 179,08	167 202,07

* Référez-vous aux pages 168 à 170 pour garantir une compatibilité parfaite entre votre store et votre fenêtre de toit.

TVA non comprise. **TVA 21% comprise.**
Plus d'infos sur velux.be

Personnalisez vos stores enrouleurs pour les assortir à votre intérieur et refléter votre style personnel



Colour by You

La collection Colour by You vous permet de personnaliser vos stores enrouleurs. Choisissez parmi des milliers de couleurs pour créer le look dont vous avez toujours rêvé. Trouvez l'inspiration grâce à l'outil de sélection de couleur sur veluxshop.be et sélectionnez la couleur du store qui conviendra le mieux dans votre intérieur. Disponible pour les stores enrouleurs tamisants (RFL, RML, RSL), les stores enrouleurs occultants (DKL, DML, DSL) et les stores DUO occultants/tamisants (DFD).

- Toutes les options sont disponibles avec des glissières latérales en aluminium blanc ou brossé. Pour commander le store avec des glissières latérales blanches, il suffit d'ajouter les lettres "WL" derrière le code couleur (ex: RFL SK06 xxxxWL)
- Disponible en version manuelle ou motorisée avec télécommande
- Peut être combiné avec une protection extérieure et une moustiquaire

Installation

- Installation rapide et facile sur les fenêtres de toit VELUX.
- Le store manuel est prévu pour la fenêtre manuelle, le store électrique pour la fenêtre électrique et le store à énergie solaire pour la fenêtre manuelle ou à énergie solaire. L'installation d'un RML ou DML sur une fenêtre manuelle requiert l'unité de contrôle KUX 110.

Smart Home

- Combinez vos produits motorisés VELUX avec nos solutions intelligentes pour contrôler, programmer et automatiser plusieurs produits.

Pour en savoir plus, voir page 19.

Certifications

- Certifié OEKO-TEX® Standard 100 (1076-184 DTI) – ne contient pas de substances nocives.
- SteP by OEKO-TEX® – production durable de textiles.

Code de commande du store*		CK02	CK04	FK06	FK08	MK04	MK06	MK08	PK06	PK08	PK10	SK06	SK08	UK04	UK08
		C02	C04			M04	M06	M08			P10	S06	S08	U04	U08
		<input type="checkbox"/>	<input type="checkbox"/>	<input type="checkbox"/>	<input type="checkbox"/>	<input type="checkbox"/>	<input type="checkbox"/>	<input type="checkbox"/>	<input type="checkbox"/>	<input type="checkbox"/>	<input type="checkbox"/>	<input type="checkbox"/>	<input type="checkbox"/>	<input type="checkbox"/>	<input type="checkbox"/>
☀️ À énergie solaire	RSL	197 238,37	203 245,63	212 256,52	218 263,78	215 260,15	222 268,62	229 277,09	232 280,72	243 294,03	250 302,50	248 300,08	253 306,13	251 303,71	270 326,70
	DSL	197 238,37	203 245,63	212 256,52	218 263,78	215 260,15	222 268,62	229 277,09	232 280,72	243 294,03	250 302,50	248 300,08	253 306,13	251 303,71	270 326,70
🔌 Électrique	RML	197 238,37	203 245,63	212 256,52	218 263,78	215 260,15	222 268,62	229 277,09	232 280,72	243 294,03	250 302,50	248 300,08	253 306,13	251 303,71	270 326,70
	DML	197 238,37	203 245,63	212 256,52	218 263,78	215 260,15	222 268,62	229 277,09	232 280,72	243 294,03	250 302,50	248 300,08	253 306,13	251 303,71	270 326,70
👤 Manuel	RFL	94 113,74	100 121,00	109 131,89	115 139,15	112 135,52	119 143,99	126 152,46	129 156,09	140 169,40	147 177,87	145 175,45	150 181,50	148 179,08	167 202,07
	DKL	94 113,74	100 121,00	109 131,89	115 139,15	112 135,52	119 143,99	126 152,46	129 156,09	140 169,40	147 177,87	145 175,45	150 181,50	148 179,08	167 202,07
	DFD	118 142,78	126 152,46	137 165,77	145 175,45	141 170,61	150 181,50	159 192,39	163 197,23	177 214,17	186 225,06	183 221,43	190 229,90	187 226,27	213 257,73

* Référez-vous aux pages 168 à 170 pour garantir une compatibilité parfaite entre votre store et votre fenêtre de toit.

TVA non comprise. **TVA 21% comprise.**
Cotisations Bebat et Recupel non comprises.
Plus d'infos sur velux.be



Mobile
4665

Montgolfières
4666

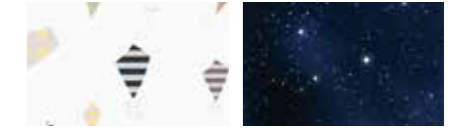

Cerfs-volants
4667

Univers
4653



Voitures de course
4654

Routes
4655



Étoiles roses
4659

Ciel bleu
4660



Étoiles vertes
4661

Kids Collection

Les plus grandes aventures commencent par une bonne nuit de sommeil. Conçus pour les chambres d'enfants, les stores de la VELUX Kids Collection sont disponibles dans des designs inspirants et joyeux. Disponible comme store occultant ou store DUO occultant/tamisant pour occulter et tamiser la lumière en une seule solution.

Store enrouleur occultant (DKL)

- Bloque la lumière et offre une occultation optimale
- Disponible avec des glissières latérales en aluminium blanc ou brossé. Pour commander le store avec des glissières latérales blanches, il suffit d'ajouter les lettres "WL" derrière le code couleur (ex: DKL SK06 4665WL)
- Disponible en version manuelle

Store DUO occultant/tamisant (DFD)

- Deux manières de contrôler la lumière en une seule solution : occulter la pièce de façon optimale ou atténuer la lumière entrante
- Disponible avec des glissières latérales en aluminium blanc ou brossé. Pour commander le store avec des glissières latérales blanches, il suffit d'ajouter les lettres "WL" derrière le code couleur (ex: DFD SK06 4665WL)
- Choisissez la couleur du store enrouleur occultant dans la Kids Collection en combinaison avec un store plissé blanc (1016)
- Disponible en version manuelle

Installation

- Installation rapide et facile grâce aux supports prémontés.
- Deux stores en un combinés et livrés dans une seule boîte.

Certifications

- Certifié OEKO-TEX® Standard 100 (1076-184 DTI) – ne contient pas de substances nocives.
- STeP by OEKO-TEX® – production durable de textiles.

Code de commande du store*	CK02	CK04	FK06	FK08	MK04	MK06	MK08	PK06	PK08	PK10	SK06	SK08	UK04	UK08	
	C02	C04			M04	M06	M08			P10	S06	S08	U04	U08	
	<input type="checkbox"/>	<input type="checkbox"/>	<input type="checkbox"/>	<input type="checkbox"/>	<input type="checkbox"/>	<input type="checkbox"/>	<input type="checkbox"/>	<input type="checkbox"/>	<input type="checkbox"/>	<input type="checkbox"/>	<input type="checkbox"/>	<input type="checkbox"/>	<input type="checkbox"/>	<input type="checkbox"/>	
Manuel	DKL	94 113,74	100 121,00	115 139,15	119 143,99	112 135,52	119 143,99	126 152,46	129 156,09	140 169,40	147 177,87	145 175,45	150 181,50	148 179,08	167 202,07
	DFD	118 142,78	126 152,46	145 175,45	150 181,50	141 170,61	150 181,50	159 192,39	163 197,23	177 214,17	186 225,06	183 221,43	190 229,90	187 226,27	213 257,73

* Référez-vous aux pages 168 à 170 pour garantir une compatibilité parfaite entre votre store et votre fenêtre de toit.

TVA non comprise. **TVA 21% comprise.**
Plus d'infos sur velux.be



Options de couleur

Couleurs standards

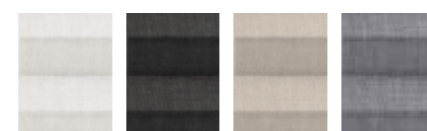

1016 1274 1259 1282

Couleurs spéciales



1276 1277 1278 1279

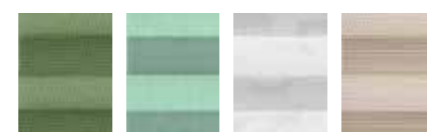

1280 1281 1256 1275



1283 1284 1285 1286

Installation

- Installation rapide et facile grâce aux supports prémontés.
- Le store manuel est prévu pour la fenêtre manuelle, le store électrique pour la fenêtre électrique et le store à énergie solaire pour la fenêtre manuelle ou à énergie solaire. L'installation d'un FML sur une fenêtre manuelle requiert l'unité de contrôle KUX 110.

Smart Home

- Combinez vos produits motorisés VELUX avec nos solutions intelligentes pour contrôler, programmer et automatiser plusieurs produits.

Pour en savoir plus, voir page 19.

Store plissé tamisant

Le store plissé tamisant VELUX est une solution décorative qui offre de l'intimité tout en diffusant une douce lumière naturelle dans votre pièce. Réglez le store depuis le haut et le bas de la fenêtre de toit** pour laisser entrer exactement la bonne quantité de lumière.

- Adoucit la lumière qui entre dans la pièce et offre de l'intimité
- Store flottant qui peut être placé n'importe où devant la fenêtre**
- Disponible avec des glissières latérales en aluminium blanc ou brossé. Pour commander le store avec des glissières latérales blanches, il suffit d'ajouter les lettres "WL" derrière le code couleur (ex: FHL SK06 1016WL)
- Disponible en version manuelle ou version motorisée avec télécommande
- Peut être combiné avec une protection extérieure et une moustiquaire
- Certifié OEKO-TEX® Standard 100 (1076-184 DTI) – ne contient pas de substances nocives
- StEP by OEKO-TEX® – production durable de textiles

Code de commande du store*		CK02	CK04	FK06	FK08	MK04	MK06	MK08	PK06	PK08	PK10	SK06	SK08	UK04	UK08
		C02	C04			M04	M06	M08			P10	S06	S08	U04	U08
		<input type="checkbox"/>	<input type="checkbox"/>	<input type="checkbox"/>	<input type="checkbox"/>	<input type="checkbox"/>	<input type="checkbox"/>	<input type="checkbox"/>	<input type="checkbox"/>	<input type="checkbox"/>	<input type="checkbox"/>	<input type="checkbox"/>	<input type="checkbox"/>	<input type="checkbox"/>	<input type="checkbox"/>
☀️ À énergie solaire FSL	Standard	205	213	232	237	228	237	246	250	264	273	270	277	274	300
	Spécial	248,05	257,73	280,72	286,77	275,88	286,77	297,66	302,50	319,44	330,33	326,70	335,17	331,54	363,00
🔌 Électrique FML	Standard	205	213	232	237	228	237	246	250	264	273	270	277	274	300
	Spécial	248,05	257,73	280,72	286,77	275,88	286,77	297,66	302,50	319,44	330,33	326,70	335,17	331,54	363,00
🖱️ Manuel FHL	Standard	102	110	129	134	125	134	143	147	161	170	167	174	171	197
	Spécial	123,42	133,10	156,09	162,14	151,25	162,14	173,03	177,87	194,81	205,70	202,07	210,54	206,91	238,37
		118	126	145	150	141	150	159	163	177	186	183	190	187	213
		142,78	152,46	175,45	181,50	170,61	181,50	192,39	197,23	214,17	225,06	221,43	229,90	226,27	257,73

* Référez-vous aux pages 168 à 170 pour garantir une compatibilité parfaite entre votre store et votre fenêtre de toit.

** Version manuelle uniquement.

TVA non comprise. TVA 21% comprise. Cotisations Bebat et Recupel non comprises. Plus d'infos sur velux.be



Protections extérieures et stores intérieurs



Le tissu occultant à doubles plis possède une structure alvéolaire en aluminium qui permet d'augmenter l'isolation intérieure



Options de couleur

Couleurs standards

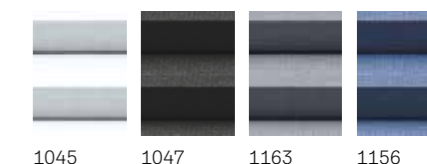

Couleurs spéciales



Store plissé occultant/isolant

Le store plissé occultant VELUX est à la fois occultant et isolant. Il est parfait pour les chambres qui nécessitent une occultation la nuit et une isolation supplémentaire. Réglez le store depuis le haut et le bas de la fenêtre de toit** pour laisser entrer exactement la bonne quantité de lumière.

- Occultation et isolation pour un confort accru
- Store flottant qui peut être placé n'importe où devant la fenêtre**
- Disponible avec des glissières latérales en aluminium blanc ou brossé. Pour commander le store avec des glissières latérales blanches, il suffit d'ajouter les lettres "WL" derrière le code couleur (ex: FHC SK06 1045WL)
- Disponible en version manuelle ou version motorisée avec télécommande
- Peut être combiné avec une protection extérieure et une moustiquaire
- Certifié OEKO-TEX® Standard 100 (1076-184 DTI) – ne contient pas de substances nocives
- STeP by OEKO-TEX® – production durable de textiles

Installation

- Installation rapide et facile grâce aux supports prémontés.
- Le store manuel est prévu pour la fenêtre manuelle, le store électrique pour la fenêtre électrique et le store à énergie solaire pour la fenêtre manuelle ou à énergie solaire. L'installation d'un FMC sur une fenêtre manuelle requiert l'unité de contrôle KUX 110.

Smart Home

Combinez vos produits motorisés VELUX avec nos solutions intelligentes pour contrôler, programmer et automatiser plusieurs produits.

Pour en savoir plus, voir page 19.

Code de commande du store*		CK02	CK04	FK06	FK08	MK04	MK06	MK08	PK06	PK08	PK10	SK06	SK08	UK04	UK08	
		C02	C04			M04	M06	M08			P10	S06	S08	U04	U08	
	À énergie solaire FSC	Standard	205 248,05	213 257,73	232 280,72	237 286,77	228 275,88	237 286,77	246 297,66	250 302,50	264 319,44	273 330,33	270 326,70	277 335,17	274 331,54	300 363,00
	Spécial	221 267,41	229 277,09	248 300,08	253 306,13	244 295,24	253 306,13	262 317,02	266 321,86	280 338,80	289 349,69	286 346,06	293 354,53	290 350,90	316 382,36	
	Électrique FMC	Standard	205 248,05	213 257,73	232 280,72	237 286,77	228 275,88	237 286,77	246 297,66	250 302,50	264 319,44	273 330,33	270 326,70	277 335,17	274 331,54	300 363,00
	Spécial	221 267,41	229 277,09	248 300,08	253 306,13	244 295,24	253 306,13	262 317,02	266 321,86	280 338,80	289 349,69	286 346,06	293 354,53	290 350,90	316 382,36	
	Manuel FHC	Standard	102 123,42	110 133,10	129 156,09	134 162,14	125 151,25	134 162,14	143 173,03	147 177,87	161 194,81	170 205,70	167 202,07	174 210,54	171 206,91	197 238,37
	Spécial	118 142,78	126 152,46	145 175,45	150 181,50	141 170,61	150 181,50	159 192,39	163 197,23	177 214,17	186 225,06	183 221,43	190 229,90	187 226,27	213 257,73	

* Référez-vous aux pages 168 à 170 pour garantir une compatibilité parfaite entre votre store et votre fenêtre de toit.
** Version manuelle uniquement.

TVA non comprise. **TVA 21% comprise.**
Cotisations Bebat et Recupel non comprises.
Plus d'infos sur velux.be

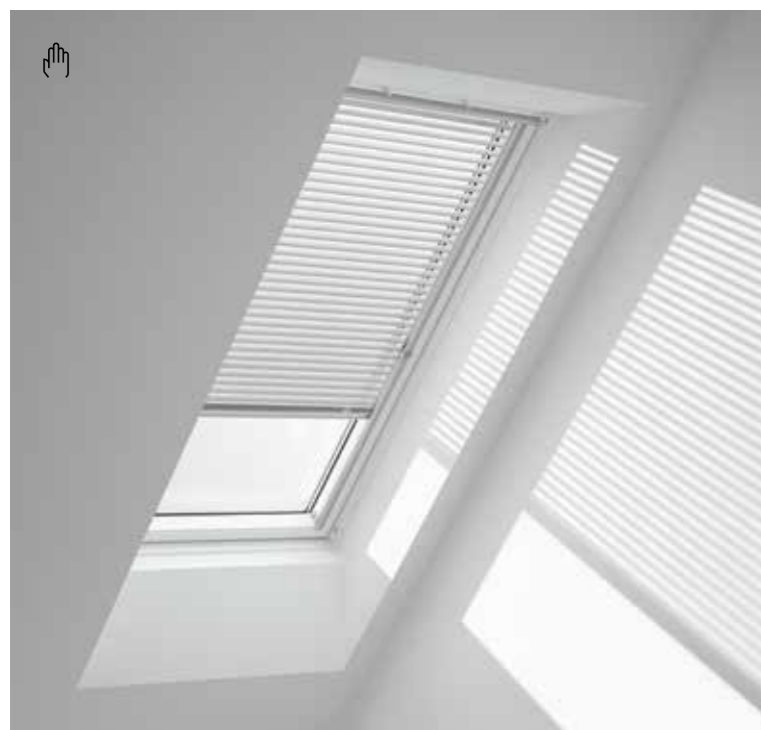

Options de couleur

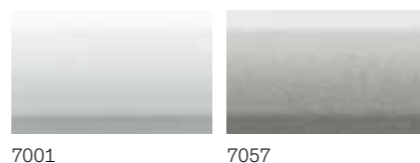

Installation

- Installation rapide et facile grâce aux supports prémontés.

Détails

- Les lamelles orientables préviennent l'entrée indésirable de lumière directe. Elles sont fabriquées en aluminium et sont laquées des deux côtés.
- Le curseur unique et discret coulisse à la hauteur de votre choix et permet d'incliner très facilement les lamelles.

Store vénitien

Cette solution classique pour tamiser la lumière et préserver l'intimité est idéale pour les salles de bains et les cuisines. Il est résistant à l'humidité et facile à nettoyer.

- Résistant à l'humidité
- Facile à nettoyer
- Préserve la vue sur l'extérieur tout en assurant votre intimité
- Fonctionnement sans cordelette
- Disponible avec des glissières latérales en aluminium blanc ou brossé. Pour commander le store avec des glissières latérales blanches, il suffit d'ajouter les lettres "WL" derrière le code couleur (ex: PAL SK06 7001WL)
- Disponible en version manuelle
- Peut être combiné avec une protection extérieure et une moustiquaire

Code de commande du store*	CK02	CK04	FK06	FK08	MK04	MK06	MK08	PK06	PK08	PK10	SK06	SK08	UK04	UK08
	C02	C04			M04	M06	M08			P10	S06	S08	U04	U08
	102	110	129	134	125	134	143	147	161	170	167	174	171	197
PAL	123,42	133,10	156,09	162,14	151,25	162,14	173,03	177,87	194,81	205,70	202,07	210,54	206,91	238,37

* Référez-vous aux pages 168 à 170 pour garantir une compatibilité parfaite entre votre store et votre fenêtre de toit.

TVA non comprise. **TVA 21% comprise.**
Plus d'infos sur velux.be

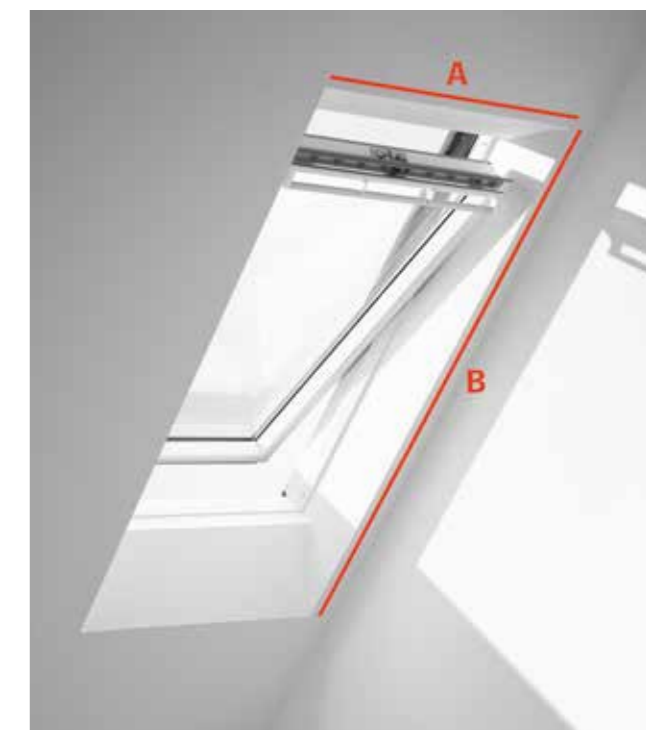

Moustiquaire

La moustiquaire VELUX vous permet de profiter de l'air frais sans être dérangé par des visiteurs indésirables. Elle est simple à utiliser, et peut être combinée avec tous les accessoires intérieurs ou extérieurs VELUX. Elle est dotée d'un tissu transparent et se range parfaitement dans le mince coffret supérieur lorsqu'elle n'est pas utilisée.

- Matériau 100% anti-insectes
- Le tissu translucide en fibre de verre n'obstrue pas la vue et est conçu pour une longue durée de vie
- Certifié OEKO-TEX® Standard 100 (1076-184 DTI) – ne contient pas de substances nocives
- STeP by OEKO-TEX® – production durable de textiles
- Disponible avec des glissières latérales et un capot supérieur en aluminium blanc
- Peut être combiné avec une protection extérieure et un store intérieur

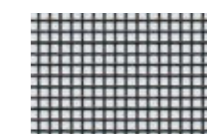

Tissu translucide en fibres de verre 0000

Déterminez le code de commande

La moustiquaire est montée sur le pourtour de l'habillage intérieur. Les dimensions de celui-ci déterminent donc le choix de la moustiquaire.

- Mesurez la largeur (A) et la hauteur (B) de l'ouverture complète dans le plafond ou de la finition intérieure pour trouver le code du format et le prix de votre moustiquaire dans le tableau ci-dessous.
- Si vous avez deux hauteurs (B) ou des hauteurs supérieures à 2400 mm, il faudra commander deux moustiquaires ainsi qu'un joint en caoutchouc de type ZOZ 157 SWL qui assurera la jonction.
- Découvrez notre vidéo d'installation sur velux.be qui vous guidera sur la façon de mesurer et qui vous permettra de déterminer les dimensions exactes.

- **IMPORTANT:** Les codes du format des moustiquaires peuvent différer des codes du format des fenêtres, veuillez mesurer (A) et (B) et trouver le code du format correct dans le tableau ci-dessous avant de commander.

	439-530 mm		531-640 mm		641-760 mm		761-922 mm		923-1120 mm		1121-1320 mm	
	ZIL CK02	ZIL FK08	ZIL MK06	ZIL PK25	ZIL SK06	ZIL UK04						
0-1600 mm	110 133,10	144 174,24	144 174,24	159 192,39	180 217,80	185 223,85						
1601-2000 mm	ZIL CK06	ZIL FK08	ZIL MK06	ZIL PK06	ZIL SK06	ZIL UK10						
	130 157,30	144 174,24	144 174,24	159 192,39	180 217,80	222 268,62						
2001-2400 mm		ZIL FK08	ZIL MK10	ZIL PK10	ZIL SK10	ZIL UK10						
		144 174,24	173 209,33	183 221,43	209 252,89	222 268,62						

Référez-vous aux pages 168 à 171 pour toute remarque spécifique sur la moustiquaire.

TVA non comprise. **TVA 21% comprise.**
Plus d'infos sur velux.be



Pare-soleil tamisant (MSU)



Tissu blanc semi-transparent
5070



Store enrouleur occultant (DSU)

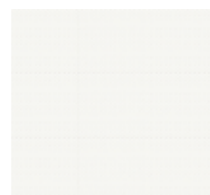

Tissu blanc occultant
4550



Moustiquaire (amovible) (ZIU)



Tissu noir translucide
0000

Smart Home



Combinez vos produits motorisés VELUX avec nos solutions intelligentes pour contrôler, programmer et automatiser plusieurs produits.

Pour en savoir plus, voir page 19.

Nouvelle génération

Pour fenêtres pour toit plat avec verre plan et courbé*

Pare-soleil tamisant MSU

Le pare-soleil tamisant VELUX permet d'atténuer la lumière et offre une protection contre la chaleur afin de maintenir une pièce fraîche et confortable. Il est placé discrètement à l'intérieur de la fenêtre pour toit plat et s'installe facilement depuis le toit lors du montage de la fenêtre.

- Réduit la surchauffe
- Tissu blanc semi-transparent pour un contrôle de la lumière
- À énergie solaire avec télécommande
- Non compatible avec le pare-soleil occultant
- Peut être combiné à une moustiquaire

Store enrouleur occultant DSU

Le store enrouleur occultant VELUX est idéal pour les chambres à coucher, il bloque la lumière extérieure pour offrir une obscurité optimale à tout moment. Il est placé discrètement à l'intérieur de la fenêtre pour toit plat et s'installe facilement depuis le toit lors du montage de la fenêtre.

- Sommeil parfait, de jour comme de nuit
- Tissu blanc offrant une occultation optimale
- Idéal pour les chambres et les salles multimédias
- À énergie solaire avec télécommande
- Non compatible avec le pare-soleil tamisant
- Peut être combiné à une moustiquaire

Moustiquaire (amovible) ZIU

La moustiquaire VELUX pour fenêtres pour toit plat en verre vous permet de profiter de l'air frais et de la vue sur le ciel sans être dérangé par les insectes. Disponible dans un design blanc contemporain, elle est facile à installer et à retirer pour la nettoyer.

- Air frais et 100% sans insectes
- Tissu noir translucide qui n'obstrue pas la vue
- Peut être combinée avec un pare-soleil tamisant ou occultant
- Certifié OEKO-TEX® Standard 100 (1076-184 DTI) – ne contient pas de substances nocives
- STeP by OEKO-TEX® – production durable de textiles

* Stores uniquement compatibles avec la nouvelle génération de fenêtres pour toit plat types CVU et CFU.

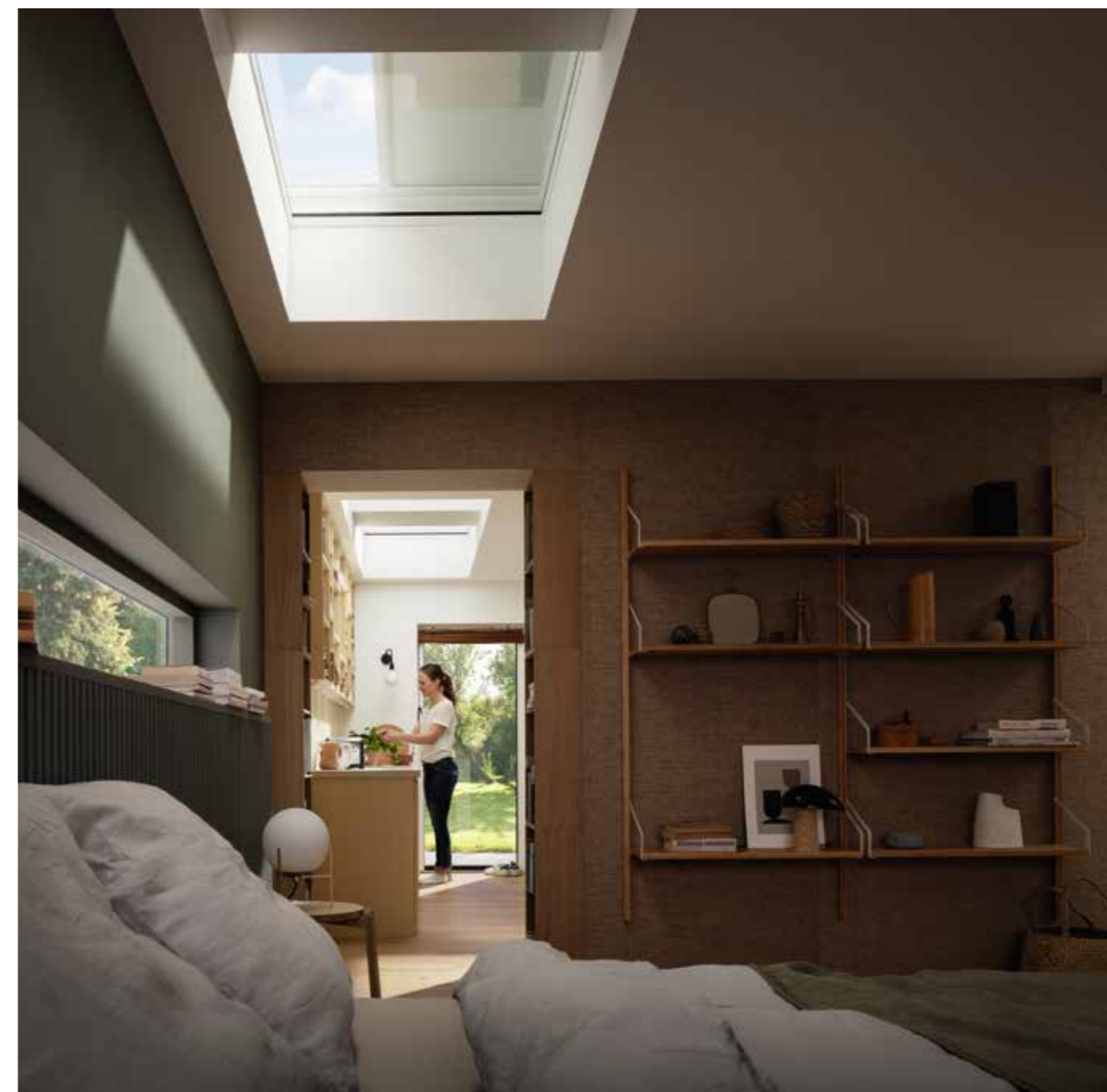

L'installation du pare-soleil et du store enrouleur occultant se faisant depuis l'extérieur, nous conseillons vivement de l'installer en même temps que la fenêtre pour toit plat en verre.

Code de commande du store*		060060	080080	090060	090090	100100	120090	120120	150080	150100	150120	150150	200060	200100
Dimensions (L x H) en cm		60x60	80x80	90x60	90x90	100x100	120x90	120x120	150x80	150x100	150x120	150x150	200x60	200x100
	À énergie solaire MSU Pare-soleil tamisant	364 440,44	380 459,80	372 450,12	388 469,48	396 479,16	403 487,63	411 497,31	407 492,47	459 555,39	451 545,71	494 597,74	443 536,03	518 626,78
	À énergie solaire DSU Store enrouleur occultant	364 440,44	380 459,80	372 450,12	388 469,48	396 479,16	403 487,63	411 497,31	407 492,47	459 555,39	451 545,71	494 597,74	443 536,03	518 626,78
	Système amovible ZIU Moustiquaire	91 110,11	95 114,95	93 112,53	97 117,37	99 119,79	101 122,21	103 124,63	102 123,42	115 139,15	113 136,73	124 150,04	111 134,31	130 157,30

Il n'est possible d'installer qu'un seul store intérieur à énergie solaire (MSU ou DSU) par fenêtre.

* Référez-vous aux pages 168 à 171 pour garantir une compatibilité parfaite entre votre store et votre fenêtre.

TVA non comprise. **TVA 21% comprise.**
Cotisations Bebat et Recupel non comprises.
Plus d'infos sur velux.be



Pare-soleil tamisant (MSG)



Tissu blanc semi-transparent
6090

Store plissé tamisant (simple plis) (FMG)



1016

1259

Store plissé occultant (double plis) (FMK/FSK)

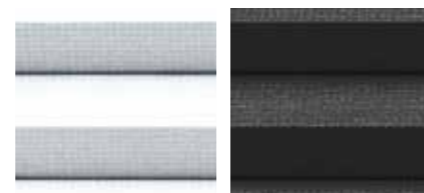

1045

1047

Smart Home



Combinez vos produits motorisés VELUX avec nos solutions intelligentes pour contrôler, programmer et automatiser plusieurs produits.

Pour en savoir plus, voir page 19.

Pour fenêtre pour toit plat avec dôme*

Pare-soleil tamisant MSG

Le pare-soleil tamisant VELUX permet d'atténuer la lumière et offre une protection contre la chaleur afin que la température intérieure reste fraîche et confortable. Il est donc idéal pour les espaces de vie où il y a de l'activité pendant la journée. Placement de l'extérieur via le toit.

- Réduit la chaleur solaire
- Le tissu semi-transparent blanc laisse entrer la lumière naturelle
- À énergie solaire avec télécommande
- Profilés en aluminium blanc

Store plissé tamisant FMG

Le store plissé tamisant VELUX contrôle délicatement l'entrée de lumière naturelle. Il est décoratif et idéal pour les espaces de vie où il y a de l'activité pendant la journée.

- Diffuse en douceur la lumière naturelle entrante
- Électrique avec télécommande
- Certifié OEKO-TEX® Standard 100 (1076-184 DTI) – ne contient pas de substances nocives
- STeP by OEKO-TEX® – production durable de textiles
- Profilés en aluminium blanc

Store plissé occultant FMK/FSK

Le store plissé occultant VELUX permet de plonger la pièce dans l'obscurité de jour comme de nuit et de l'isoler contre le froid. C'est donc le choix idéal pour les chambres et les pièces de vie.

- Atténuation de la lumière et effet isolant
- Électrique ou à énergie solaire avec télécommande
- Certifié OEKO-TEX® Standard 100 (1076-184 DTI) – ne contient pas de substances nocives
- STeP by OEKO-TEX® – production durable de textiles
- Profilés en aluminium blanc

* Stores uniquement compatibles avec les fenêtres pour toit plat types CVP et CFP.



Code de commande du store*		060060	060090	080080	090090	100100	090120	120120	100150	150150
Dimensions (L×H) en cm		60×60	60×90	80×80	90×90	100×100	90×120	120×120	100×150	150×150
	À énergie solaire - MSG	Pare-soleil tamisant	303 366,63	310 375,10	316 382,36	323 390,83	330 399,30	336 406,56	343 415,03	349 422,29
	À énergie solaire - FSK	Store plissé occultant	308 372,68	315 381,15	321 388,41	328 396,88	335 405,35	341 412,61	348 421,08	355 429,55
	Électrique - FMK	Store plissé occultant	308 372,68	315 381,15	321 388,41	328 396,88	335 405,35	341 412,61	348 421,08	355 429,55
	Électrique - FMG	Store plissé tamisant	275 332,75	281 340,01	287 347,27	293 354,53	299 361,79	305 369,05	311 376,31	317 383,57

* Référez-vous aux pages 168 à 171 pour garantir une compatibilité parfaite entre votre store et votre fenêtre.

TVA non comprise. **TVA 21% comprise.**
Cotisations Bebat et Recupel non comprises.
Plus d'infos sur velux.be



Installer vos stores VELUX est plus facile que vous ne le pensez

Installation en 15 minutes

L'installation des stores VELUX ne nécessite pas de mesures ni de coupes. Ils sont conçus pour s'adapter parfaitement à votre fenêtre de toit.

Aucune découpe – il suffit de clipser

Vos fenêtres VELUX sont équipées de supports préinstallés pour vos stores. Il suffit de clipser le store VELUX et d'ajouter les glissières latérales.

Pas besoin de mesurer

Le code du format de votre fenêtre, qui se trouve sur votre châssis, détermine le code de commande de votre store. Notez d'abord le code du format de votre fenêtre et consultez les pages 168 à 171 et 174 à 176 pour plus d'informations. La plaquette d'identification de votre fenêtre de toit est la garantie d'un store parfaitement adapté.

Remplacez facilement vos anciens stores

Il est très simple de remplacer des anciens stores par de nouveaux stores VELUX. Certains stores sont compatibles avec toutes les générations de fenêtres, d'autres ne le sont pas.



Pour toutes les exceptions à ce qui précède, veuillez consulter les pages 168 à 171.



Puits de lumière

Puits de lumière

Page 152

Pour toitures inclinées
Pour toitures plates



Pente du toit

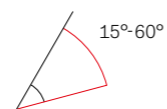

Options de tunnel

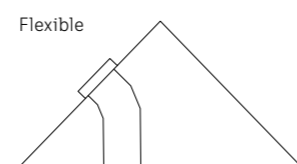

Diffuseur de lumière naturelle

- Notre diffuseur design diffuse la lumière naturelle dans toute la pièce à travers le puits de lumière.

Détails

Distance toit-plafond	Tunnel	
	Tuiles	Ardoises
De 0,40 m à 2 m	Tunnel flexible TWF	Tunnel flexible TLF
De 0,90 m à 1,70 m	Tunnel rigide TWR (sans kit d'extension)	Tunnel rigide TLR (sans kit d'extension)
De 1,70 m à 6 m	Tunnel rigide TWR (+ un ou plusieurs kit(s) d'extension ZTR)	Tunnel rigide TLR (+ un ou plusieurs kit(s) d'extension ZTR)

- La longueur de tunnel recommandée est de 0,9 - 6 m
- Tunnel de 1,7 m fourni (des extensions ZTR sont disponibles)
- Disponible en diamètre de 35 cm

Puits de lumière flexibles

- Tunnel flexible en fibre de verre, avec revêtement intérieur réfléchissant
- Module extérieur en verre élégant et sans entretien
- La longueur de tunnel recommandée est de 1,5 m
- Tunnel de 2 m fourni
- Disponible en diamètre de 35 cm

Pare-vapeur intégré qui aide à prévenir la pénétration d'air chaud et humide dans le puits de lumière, minimisant les risques de condensation et offrant une meilleure étanchéité de l'installation.

Puits de lumière rigides

- Recommandé pour un apport de lumière maximal, grâce au revêtement hautement réfléchissant
- Jusqu'à 98% de réflectivité de la lumière du jour
- Module extérieur en verre élégant et sans entretien

Puits de lumière pour toit en pente

Options de tunnels rigides et flexibles disponibles – Vitrage extérieur trempé, 4 mm

Grâce aux puits de lumière VELUX, faites entrer de la lumière naturelle dans des espaces où vous n'auriez jamais imaginé que cela soit possible. Parfait pour les salles de bains dépourvues de fenêtres, les dressings et les couloirs.

Utilisez des tunnels rigides s'il y a un accès direct entre le toit et le plafond de la pièce. Les tunnels flexibles doivent être utilisés si un objet, une poutre par exemple, limite l'accès.



Diamètre du tunnel **35 cm**



Puits de lumière rigides

TWR OK14 2010	Tunnel rigide pour matériaux de couverture ondulés et tuiles plates à emboîtement, jusqu'à 120 mm d'épaisseur.	560 677,60
TLR OK14 2010	Tunnel rigide pour matériaux de couverture plats et ardoises, jusqu'à 8 mm d'épaisseur.	560 677,60

Puits de lumière flexibles

TWF OK14 2010	Tunnel flexible pour matériaux de couverture ondulés et tuiles plates à emboîtement, jusqu'à 120 mm d'épaisseur.	448 542,08
TLF OK14 2010	Tunnel flexible pour matériaux de couverture plats et ardoises, jusqu'à 8 mm d'épaisseur.	448 542,08

Accessoires

ZTR OK14 0062	Kit d'extension de 620 mm pour puits de lumière rigide de 35 cm de diamètre.	82 99,22
ZTR OK14 0124	Kit d'extension de 1240 mm pour puits de lumière rigide de 35 cm de diamètre.	156 188,76
ZTL 014	Kit lumineux à faible consommation d'énergie, se place à l'intérieur du tunnel, nécessite un raccordement au secteur. Ampoule LED de 4 watts fournie.	93 112,53
ZTV 014	Kit de ventilation. Pour le raccordement d'un système de ventilation mécanique (non livré par VELUX). Compatible uniquement avec les types TWR et TWF.	178 215,38
ZTB OK14 2002	Diffuseur isolé. Pour une isolation thermique renforcée.	68 82,28
BFX OK14 1000	Collerette de sous-toiture avec renvoi d'eau. Assure un raccordement étanche entre la sous-toiture et le puits de lumière. Un renvoi d'eau placé au-dessus du puits de lumière évacue les eaux de ruissellement de la sous-toiture.	79 95,59

TVA non comprise. **TVA 21% comprise.**
Cotisations Bebat et Recupel non comprises.



Pente du toit



Options de tunnel

Rigide

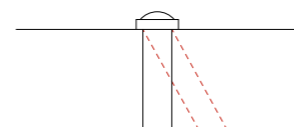

Flexible

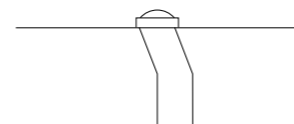

Diffuseur de lumière naturelle

- Notre diffuseur design diffuse la lumière naturelle dans toute la pièce à travers le puits de lumière.

Détails

Distance toit-plafond	Tunnel
De 0,20 m à 0,90 m	Tunnel flexible TCF
De 0,80 m à 1,70 m	Tunnel rigide TCR (sans kit d'extension ZTR)
De 1,70 m à 6 m	Tunnel rigide TCR (+ un ou plusieurs kit(s) d'extension ZTR)

Puits de lumière pour toit plat

Options de tunnels rigides et flexibles disponibles

Utilisé pour installation dans des toits plats afin d'apporter de la lumière naturelle dans les pièces de la maison où le placement d'une fenêtre pour toit plat n'est pas possible ou n'est pas approprié. Le cadre du puits de lumière est en PVC blanc et est livré avec un dôme en acrylique. TCF avec dôme en version polycarbonate disponible sur demande.

Pare-vapeur intégré qui aide à prévenir la pénétration d'air chaud et humide dans le puits de lumière, minimisant les risques de condensation et offrant une meilleure étanchéité de l'installation.

Puits de lumière rigides

- Recommandé pour un apport de lumière maximal, grâce au revêtement hautement réfléchissant
- Jusqu'à 98% de réflectivité de la lumière du jour
- La longueur de tunnel recommandée est comprise entre 0,9 m et 6 m
- Tunnel de 1,7 m fourni (des extensions ZTR sont disponibles)
- Disponible en diamètre de 35 cm

Puits de lumière flexibles

- Tunnel flexible en fibre de verre, avec revêtement intérieur réfléchissant
- La longueur de tunnel recommandée pour un toit plat est comprise entre 0,2 m et 0,9 m
- Tunnel de 0,9 m fourni
- Disponible en diamètre de 35 cm



Diamètre du tunnel

35 cm



Puits de lumière

TCR 0K14 0010	Tunnel rigide pour toit plat avec dôme en acrylique.	722 873,62
TCF 0K14 0010	Tunnel flexible pour toit plat avec dôme en acrylique.	487 589,27

Accessoires

ZTR 0K14 0062	Kit d'extension de 620 mm pour puits de lumière rigide de 35 cm de diamètre.	82 99,22
ZTR 0K14 0124	Kit d'extension de 1240 mm pour puits de lumière rigide de 35 cm de diamètre.	156 188,76
ZTL 014	Kit lumineux à faible consommation d'énergie, se place à l'intérieur du tunnel, nécessite un raccordement au secteur. Ampoule LED de 4 watts fournie.	93 112,53
ZCE 014 0015	Rehausse de 15 cm en PVC extrudé. Pour toiture végétale ou toiture chaude.	242 292,82
ZTB 0K14 2002	Diffuseur isolé. Pour une isolation thermique renforcée.	68 82,28

TVA non comprise. TVA 21% comprise. Cotisations Bebat et Recupel non comprises.

Produit mis en avant:

Filtre à insectes, compris dans le kit d'entretien général de type ZZZ 220K



Accessoires et outils d'aide au placement

Vitrages de remplacement

Page 158

Accessoire de ventilation autorégulant à débit renforcé

Page 159

Accessoires pour fenêtres de toit, stores intérieurs et protections extérieures

Page 160

Accessoires de motorisation

Systèmes de commande pour fenêtres et stores manuels

Verrous et limiteurs

Kit de conversion

Kits d'entretien

Kits de réparation

Outils d'aide au placement

Page 163

Sangles de transport

Crochets pour grue

Outil de protection



La référence de votre fenêtre de toit

Vitrages de remplacement

VELUX vous offre la possibilité de remplacer uniquement votre vitrage. Vous pouvez opter pour nos vitrages offrant une qualité supérieure en termes de sécurité, d'isolation thermique et acoustique. Pour ce faire, munissez-vous de la référence complète de votre fenêtre pour commander le bon vitrage.

Remarque

- Vous avez un doute ou vous souhaitez remplacer d'autres vitrages plus spécifiques? Veuillez noter la référence complète de votre fenêtre avant de nous consulter.

Remplacement

- Le type de plaquette signalétique dépend de l'âge de votre fenêtre.
- Si vous avez ce type de plaquette, référez-vous au tableau ci-dessous pour savoir quel vitrage commander.



- Si vous avez ce type de plaquette, les vitrages n'étant plus disponibles, envisagez de remplacer complètement votre fenêtre de toit.

Rendez-vous sur velux.be, à la recherche d'un installateur.



Vitrages de remplacement

Dimensions (L x H) en cm	55x70	55x78	55x98	78x98	78x118	78x140	94x160	114x118	114x140	134x98	134x140
Le code du format de votre fenêtre est le code de commande	C01	C02	C04	M04	M06	M08	P10	S06	S08	U04	U08
IPL 0073G (vitrage avec une épaisseur de 24 mm)	121 146,41	131 158,51	140 169,40	159 192,39	173 209,33	199 240,79	233 281,93	212 256,52	237 286,77	218 263,78	264 319,44
Le code du format de votre fenêtre est le code de commande	CK01	CK02	CK04	MK04	MK06	MK08	PK10	SK06	SK08	UK04	UK08
IPL 0070 (vitrage avec une épaisseur de 24 mm)	110 133,10	119 143,99	127 153,67	144 174,24	157 189,97	181 219,01	212 256,52	193 233,53	215 260,15	198 239,58	240 290,40

TVA non comprise. TVA 21% comprise.



Caractéristiques

- Conforme à la PEB pour les nouvelles constructions et les projets de rénovation.
- Autorégulant – Classe P3 pour les toits en pente entre 30° et 60°.
- Débit de ventilation doublé par le remplacement du capot standard de la fenêtre.
- Une réduction du niveau E de maximum 24 points dans les habitations et 27 points dans les appartements en combinaison avec une ventilation naturelle à extraction mécanique (système C).

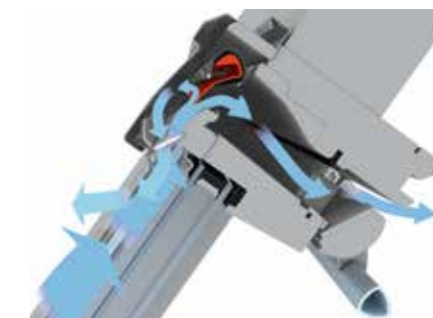

Accessoire de ventilation autorégulant à débit renforcé

Une habitation saine est une habitation bien ventilée.

Nos logements sont de plus en plus isolés et étanches à l'air. Dès lors, la nécessité d'une bonne ventilation contrôlée augmente. C'est pour cette raison que VELUX a développé en collaboration avec RENSON® un accessoire de ventilation autorégulant à débit renforcé.

Compatibilité

- Placement possible sur les fenêtres manuelles fabriquées à partir de 04/2013 (avec la lettre "K" dans le format de la fenêtre).
- Non compatible avec les fenêtres de toit 3en1 et 2en1 type GGLS.
- Non compatible avec les pare-soleil manuels type MHL et DOP, les fenêtres de toit motorisées, les fenêtres de toit EXIT et les fenêtres de toit avec un triple vitrage.
- Pour les fenêtres de toit Classico, veuillez nous consulter.

Pare-soleil extérieurs

- Pour une fenêtre de toit combinée à l'accessoire de ventilation autorégulant type ZZZ 214K, nous vous conseillons les produits suivants pour vous protéger contre la chaleur:
 - pare-soleil extérieur motorisé à énergie solaire (type MSL) avec commande murale sans fil. Voir page 125.
 - pare-soleil extérieur manuel (type MIV). Uniquement compatible avec les fenêtres de toit de type GGL ou GGU avec K dans la référence (à partir de 2013). Voir ci-dessous.

	CK02	CK04	MK04	MK06	MK08	PK10	SK06	SK08	UK04	UK08
Dimensions (L x H) en cm	55x78	55x98	78x98	78x118	78x140	94x160	114x118	114x140	134x98	134x140
Dimensions fenêtre (L) en cm	CO* 55			MO 78		PO 94		SO 114		UO 134
Accessoire de ventilation autorégulant										
ZZZ 214K G-- Pour fenêtres de toit à ouverture par le haut (GGL/GGU)	186 225,06			112 135,52		178 215,38	129 156,09		158 191,18	
ZZZ 214K P-- Pour fenêtres de toit à ouverture par le bas (GPL/GPU)	286 346,06			212 256,52		278 336,38	229 277,09		258 312,18	
Pare-soleil extérieur manuel	CK02	CK04	MK04	MK06	MK08	PK10	SK06	SK08	UK04	UK08
MIV 4260 Compatible avec l'accessoire de ventilation autorégulant	63 76,23	63 76,23	78 94,38	78 94,38	78 94,38	91 110,11	101 122,21	101 122,21	109 131,89	109 131,89

* Minimum 2 fenêtres d'une largeur de 55 cm pourvues de l'unité de ventilation sont nécessaires pour ventiler une pièce en conformité à la norme PEB.

TVA non comprise. TVA 21% comprise.



KUX 110



KSX 100K / KSX 100*



KMG 100K / KMG 100*

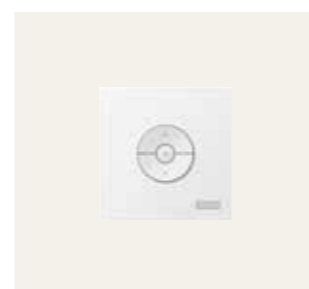

KLI 310



KLF 200



ZOX 246



ZCZ 080



ZOX 085



ZOX 012K1

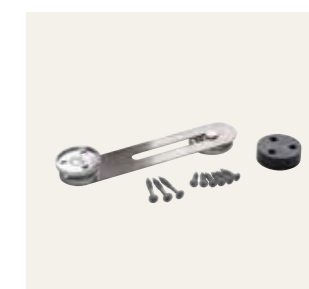

ZOX 010K



ZCT 200K et ZCT 100



ZOX 040



ZOX 011



ZZZ 181K2

Accessoires pour fenêtres de toit, stores intérieurs et protections extérieures

Accessoires de motorisation

Unité de contrôle

KUX 110

Permet d'alimenter en 24V d.c. un produit motorisé électrique VELUX. Maximum 5 produits peuvent être branchés. Contient un transformateur avec fixation murale et 8 mètres de câble pour le branchement au produit électrique.

Kit de motorisation

KSX 100K / KSX 100*

Kit de motorisation complet pour transformer une fenêtre de toit manuelle GGL ou GGU, à partir d'une hauteur de 98 cm, en fenêtre motorisée à énergie solaire, sans câblage. Permet une ouverture manuelle reste possible. Le KSX contient un interrupteur mural sans fil, un moteur avec batterie intégrée, une cellule solaire photovoltaïque avec plaque de montage et un détecteur de pluie. Il n'est pas compatible avec le pare-soleil extérieur manuel de type MHL, ni avec l'accessoire de ventilation type ZZZ 214K et type ZZZ 214.

Kit de motorisation

KMG 100K / KMG 100*

Kit de motorisation pour transformer une fenêtre de toit manuelle, GGL ou GGU, à partir d'une hauteur de 98 cm, en fenêtre motorisée électrique. À connecter à l'unité de contrôle type KUX 110. Permet une ouverture de la fenêtre de ± 20 cm et l'ouverture manuelle reste possible. Le KMG contient un interrupteur mural sans fil, un moteur et un détecteur de pluie. Il n'est pas compatible avec le pare-soleil extérieur manuel de type MHL, ni avec l'accessoire de ventilation type ZZZ 214K et type ZZZ 214.

Interrupteur mural

KLI 311/312/313

L'interrupteur mural sans fil vous permet d'ouvrir, de fermer et d'arrêter aisément les produits motorisés VELUX compatibles avec io-homecontrol®. Il convient pour le contrôle d'un produit spécifique ou d'un groupe de produits de la même famille. Pour les fenêtres de toit: KLI 311. Pour les stores intérieurs: KLI 312. Pour les protections extérieures: KLI 313.

Interface programmable

KLF 200

La KLF 200 est programmable et peut être utilisée pour commander des produits motorisés VELUX io-homecontrol® à partir de dispositifs de commande externes tels que des interrupteurs et des capteurs ainsi que la plupart des systèmes domotiques (contacts libres de potentiel). Permet de contrôler 5 produits ou 5 groupes de produits motorisés. Peut également être utilisé comme répéteur io-homecontrol® afin d'augmenter la portée de la télécommande.

Double interrupteur solaire

ZOX 246

Il permet de charger à la fois l'accessoire extérieur à énergie solaire et le moteur de la fenêtre à énergie solaire. Nécessaire uniquement sur les fenêtres de taille C ou F. Pour plus d'infos complémentaires, voir pages 168 à 171.

Systèmes de commande pour fenêtres et stores manuels

Canne de commande ZCZ 080

Canne de commande de 80 cm permettant l'ouverture/fermeture des fenêtres de toit GGL et GGU.

Canne télescopique ZCT 200K

Canne télescopique de 100 à 180 cm permettant l'ouverture/fermeture des fenêtres de toit GGL et GGU ainsi que des stores intérieurs (moyennant l'embout, voir ci-dessous).

Rallonge pour canne télescopique

ZCT 100

Rallonge de 100 cm à ajouter à la canne télescopique ZCT 200K.

Embout pour store ZOZ 085

Embout à placer sur les stores DKL/DFD/FHL/FHC/RFL/PAL/ZIL, à utiliser avec une canne ZCT/ZCZ.

Embout pour store enrouleur tamisant ZOZ 040

Embout à placer sur le store enrouleur tamisant à crochets RHL, à utiliser avec une canne ZCT/ZCZ.

Verrous et limiteurs

Verrou de blocage ZOZ 012K1

Verrou de blocage (avec clé) qui empêche l'ouverture des fenêtres de toit à rotation VELUX. Encastrable dans le châssis.

Limiteur d'ouverture ZOZ 010K

Limiteur d'ouverture (verrou de sécurité) qui empêche les fenêtres de toit à ouverture par le haut de type GGL et GGU d'une hauteur de min. 98 cm de s'ouvrir de plus de 10 cm. Le ZOZ 010K est livré sans la clé de déverrouillage ZOZ 011. Celle-ci doit être commandée séparément.

Clé de déverrouillage ZOZ 011

Clé de déverrouillage pour ZOZ 010K. Une même clé de déverrouillage peut être utilisée sur plusieurs limiteurs d'ouverture. Vendue séparément.

Kit de conversion

ZZZ 181K2

Kit de conversion avec poignée pour fenêtres de toit à ouverture par le haut.

Accessoires de motorisation	
KUX 110	152 183,92
KSX 100K - KSX 100	300 363,00
KMG 100K - KMG 100	193 233,53
KLI 310/311/312/313	26 31,46
KLF 200	162 196,02
ZOX 246	60 72,60
Systèmes de commande pour fenêtres et stores manuels	
ZCZ 080	17 20,57
ZCT 200K	35 42,35
ZCT 100	17 20,57
ZOX 085	12 14,52
ZOX 040	17 20,57
Verrous et limiteurs	
ZOX 012K1	48 58,08
ZOX 010K	42 50,82
ZOX 011	21 25,41
Kit de conversion	
ZZZ 181K2	28 33,88

* Applicable sur les fenêtres de toit fabriquées à partir de 1986.

La référence avec "K" convient pour les fenêtres de toit avec un "K" dans le code du format.

TVA non comprise. TVA 21% comprise. Cotisations Bebat et Recupel non comprises.



ZZZ 220K / ZZZ 220



ZZZ 131K



ZZZ 129K et ZZZ 130K



ZZZ 133K



ZZZ 176K

Kits d'entretien

Kit d'entretien général ZZZ 220K / ZZZ 220

Kit d'entretien comprenant 3 m de mousse pour le clapet de ventilation, 3 m pour le filtre à insectes, du papier de verre ainsi qu'un tube de graisse. Permet de traiter de 2 à 5 fenêtres de toit. La référence avec "K" convient pour les fenêtres de toit avec un "K" dans le code du format.

Kit d'entretien pour fenêtres de toit en bois peint en blanc ZZZ 131K

Kit d'entretien comprenant une éponge, 200 ml de nettoyant spécial, 200 ml de produit d'entretien spécialement conçus pour le nettoyage et le rafraîchissement des surfaces en bois peint en blanc.

Kits de réparation

Fenêtres de toit en bois enrobé de polyuréthane laqué blanc ZZZ 129K

Kit comprenant 220 ml de laque blanche.

Fenêtres de toit en bois peint en blanc ZZZ 130K

Kit comprenant 220 ml de laque blanche pour bois.

Fenêtres de toit en bois peint en blanc ou en bois enrobé de polyuréthane laqué blanc ZZZ 133K

Kit comprenant 400 g de mastic acrylique. N'oubliez pas de commander en plus la laque de finition adéquate de type ZZZ 130K ou ZZZ 129K (voir ci-dessus).

Fenêtres de toit en bois verni ZZZ 176K

220 ml de vernis pour bois.

Kits d'entretien	
ZZZ 220K - ZZZ 220	30 36,30
ZZZ 131K	44 53,24
Kits de réparation	
ZZZ 129K	25 30,25
ZZZ 130K	24 29,04
ZZZ 133K	19 22,99
ZZZ 176K	21 25,41

TVA non comprise. TVA 21% comprise.



ZZZ 244

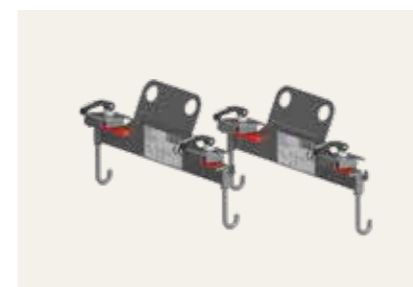

ZZZ 237



ZZZ 258



Sangles de transport ZZZ 244



Crochets pour grue ZZZ 237



Outil de protection ZZZ 258

Outils d'aide au placement

VELUX propose une gamme d'outils conçus pour rendre l'installation des fenêtres de toit VELUX plus facile et plus pratique. Ces outils optimisent les parties critiques du processus d'installation qui impliquent un levage afin de réduire le risque de dommages pendant :

- le transport jusqu'au toit,
- l'installation du châssis de la fenêtre.

Sangles de transport ZZZ 244

Grâce aux sangles de transport flexibles, deux personnes peuvent transporter en toute sécurité les grandes boîtes VELUX sur le toit, sans équipement supplémentaire. Les sangles peuvent être utilisées avec toutes les fenêtres de toit VELUX pour un levage pratique et une maniabilité précise dans les passages étroits et les escaliers.

Crochets pour grue ZZZ 237

Fixez les crochets pour grue des deux côtés du châssis pour un levage facile, rapide et sûr des fenêtres de toit lourdes. Une fois les crochets fixés, les sangles de levage de la

grue peuvent y être accrochées et la fenêtre peut être rapidement et simplement soulevée jusqu'au toit. Les crochets pour grue peuvent être utilisés avec la plupart des types de fenêtres de toit VELUX jusqu'à 120 kg.

Outil de protection ZZZ 258

L'outil de protection VELUX se compose de 3 parties en caoutchouc qui se fixent sur la partie inférieure et les parties latérales de la fenêtre pour éviter que la partie basculante endommage le châssis lors de l'installation. Peut être utilisé avec tous les types et dimensions de fenêtres de toit VELUX.

Outils d'aide au placement		
ZZZ 244	Sangles de transport	78 94,38
ZZZ 237	Crochets pour grue	492 595,32
ZZZ 258	Outil de protection	33 39,93

TVA non comprise. TVA 21% comprise.



Informations pratiques

Informations pratiques Page 166

Contact pour le client particulier
Contact pour les installateurs
Informations pour les revendeurs
Outils professionnels en ligne
Garanties

VELUX Academy Page 167

VELUX Club Page 167

Remarques Page 168

Protections extérieures
Stores intérieurs pour fenêtre de toit en pente
Moustiquaires
Accessoires pour fenêtre pour toit plat avec dôme
ou verre de protection de type ISD

Remplacement d'une fenêtre de toit Page 172

Le système de code VELUX Page 174

Le système de code des fenêtres VELUX
Le système de code des stores intérieurs VELUX

Tableau de compatibilité Page 176

Guide des dimensions et remplacement Page 178

Informations pratiques



Contact pour le client particulier

Vous êtes un client particulier et vous avez des questions ou un problème avec un produit VELUX?

Surfez sur **velux.be** dans la rubrique "Service clientèle" pour consulter de nombreuses questions/réponses qui permettront certainement de vous aider.

Si vous ne trouvez pas de réponse à votre question, utilisez **notre formulaire en ligne** ou envoyez-nous un mail à **info-be@velux.com**

Nous sommes également accessibles **par téléphone** du lundi au vendredi de 8h30 à 12h et de 13h à 17h au **010 42 09 09**.

Nous vous accueillons avec plaisir dans **notre nouveau showroom**: Boulevard de l'Europe 121, 1301 Bierges (Wavre). Ouvert du lundi au vendredi, de 8h30 à 12h et de 13h à 16h45.

Une équipe de 9 techniciens, soutenue par du personnel administratif, est également disponible pour le **service après-vente**.

Pour toute demande concernant votre fenêtre de toit VELUX, afin de vous aider au mieux, veuillez à avoir en votre possession la référence de votre produit ainsi que son code de production (fenêtres, stores, accessoires,...).



Contact pour les installateurs

"SOS chantier" est un service entièrement dédié aux installateurs pour un support technique urgent. Pour les urgences uniquement, veuillez téléphoner au **010 42 09 22**

Pour toutes autres demandes non urgentes, veuillez nous contacter au **010 42 09 09** ou nous envoyer un mail à **professionals-be@velux.com**

Une équipe interne qui vous est 100% dédiée pourra vous offrir une **assistance à distance** via caméra sur votre smartphone et répondre à toutes vos questions.



Informations pour les revendeurs

Le moyen le plus simple de passer votre commande est de le faire par le biais de notre Dealer Extranet 3.0 ou EDI. Le Dealer Extranet 3.0 offre un certain nombre de fonctionnalités supplémentaires, comme une fonction de recherche de produits et de prix, la création de devis, le suivi des envois et bien plus encore.

Inscrivez-vous gratuitement au Dealer Extranet sur **velux.be**



Outils professionnels en ligne

Le site internet VELUX contient tout ce que vous devez savoir au sujet de nos produits et de leur installation. Il est la source d'informations la plus complète où vous pouvez trouver tout ce dont vous avez besoin: des prix aux instructions de montage, données techniques ainsi qu'un certain nombre d'outils de visualisation, notamment le Daylight Visualizer.

Voir tous les outils en ligne sur **velux.be**



Garanties

Tous les produits et accessoires VELUX sont testés de manière approfondie afin de vous offrir la haute qualité que vous attendez. Dans le cas peu probable où votre produit VELUX ne répondrait pas à nos standards en terme de production, nous offrons les garanties suivantes :

10 ans

Fenêtres de toit, fenêtres pour toit plat, puits de lumière, raccordements, cadres isolants, cols pare-vapeur, colerettes de sous-toiture et habillages intérieurs VELUX

5 ans

Volets roulants et pare-soleil extérieurs motorisés

3 ans

Stores intérieurs, pare-soleil extérieurs manuels et moteurs VELUX ainsi que le système VELUX ACTIVE with NETATMO

Pour retrouver toutes les conditions de garantie VELUX, rendez-vous sur **velux.be**

VELUX Academy

Formations pour les professionnels de la toiture

Nous proposons des formations en présentiel et online pour répondre aux besoins des entreprises. Dans notre VELUX Academy à Wavre, nous familiarisons les professionnels avec nos nouveaux produits et leur enseignons les techniques et astuces de pose. Nous offrons une formation permanente aux installateurs grâce à une série de cours spécialisés afin de parfaire leurs connaissances de nos fenêtres de toit et de leurs accessoires.



Les formations en présentiel à la VELUX Academy, à Wavre

Pour permettre à nos professionnels de suivre une formation pratique et devenir plus confiant dans l'installation de nos produits.



Scannez ce QR code pour plus d'infos et pour vous inscrire à une de nos formations!

Les formations en ligne

Pour former les entreprises sans déplacement et étendre leurs champs d'activité et connaissances de la gamme VELUX.

VELUX Club

Programme de fidélité pour les installateurs VELUX

Collectez des points tout au long de l'année à l'achat de produits VELUX et dépensez-les pour des choses que vous aimez:

- des chèques-cadeaux, à dépenser chez nos partenaires,
- des articles VELUX sur l'E-shop VELUX & Me,
- des places pour participer à une activité 'Chasing Daylight' inoubliable.

C'est facile et rapide!



Scannez ce QR code pour plus d'infos et pour vous inscrire au VELUX Club!



Remarques

Déterminez le code de commande de vos accessoires

Certains stores sont compatibles avec toutes les générations de fenêtres, d'autres ne le sont pas. Afin d'éviter une erreur dans votre commande, notez d'abord le code du format de votre fenêtre.

Comment faire? Ouvrez votre fenêtre. Vous trouverez à droite ou à gauche de votre châssis, une plaquette métallique avec la référence de votre fenêtre (modèle et format). Notez le code du format, c'est lui qui déterminera le code de vos accessoires. Consultez le tableau de compatibilité page 176, trouvez la plaquette correspondant à la génération

de la fenêtre pour laquelle vous souhaitez commander un accessoire. Retrouvez le code (lettre(s) et chiffre(s)) à utiliser lors de la commande de l'accessoire sous les rubriques concernées: stores intérieurs - pare-soleil extérieurs - pare-soleil extérieurs occultants et volets roulants.



Code du format fenêtre

Protections extérieures

Volets roulants

- Pour l'installation d'un volet roulant (type SML, SSL) sur une fenêtre dont la référence est uniquement chiffrée (ex: GGL-4, GGL 808,...), il est nécessaire de commander un kit d'adaptation **ZOZ 253** ou **ZOZ 254**.



- Contactez-nous pour le placement d'un volet électrique (type SMG) sur une combinaison avec un élément vitré fixe (type GIL, GIU).



- Les volets roulants électriques sont dotés d'un moteur à courant continu (24V d.c.), encastré de manière invisible dans le coffret supérieur, et sont à raccorder à la fenêtre électrique ou à une unité de contrôle électrique de type **KUX 110**. Ils s'activent grâce à l'interrupteur mural préconfiguré, à radiofréquence et livré avec le volet.
- Les volets roulants peuvent être placés:
 - sur des fenêtres superposées avec une distance entre les fenêtres de min. 25 cm;
 - sur des fenêtres contiguës avec une distance entre les fenêtres de min. 10 cm;
 - sur des fenêtres entourées de panneaux solaires, à condition d'avoir min. 20 cm au-dessus de la fenêtre et min. 10 cm sur chaque côté.
- La couleur du volet roulant à lamelles, représentée par le code 0000, correspond à la couleur des profilés extérieurs des fenêtres de toit VELUX (couleur RAL la plus proche: 7043). Veuillez nous contacter pour l'installation de volets roulants sur des fenêtres à finition zinc ou sur une toiture en zinc.
- Le volet roulant n'est pas compatible avec un pare-soleil extérieur; sur un élément de façade (type VFE, VFA, VFB, VIU); avec une fenêtre balcon (type GDL); sur la fenêtre d'accès vers une terrasse de toit (type GEL, VEA, VEB, VEC).

- Possibilité de commander un bras de projection type **ZOZ 217** pour volet roulant permettant de maintenir la fenêtre partiellement ouverte avec le volet abaissé pour faire entrer la lumière et ventiler tout en étant à l'abri des rayons du soleil. Peut être installé sur les volets roulants récents placés sur des fenêtres de toit (accessibles) manuelles avec un "K" dans le code du format. Prix: 85€ HTVA.

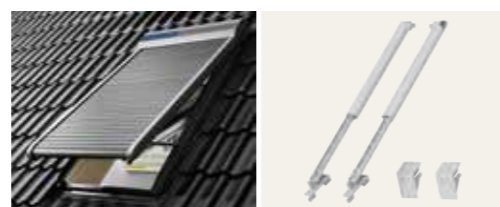

- Pour l'installation d'un volet roulant sur une fenêtre de toit électrique à ouverture par le bas (type GPU ---- 21), il est nécessaire de commander un volet électrique de type SMH 0000.



Pare-soleil extérieurs

- Les pare-soleil électriques ou à énergie solaire (types MML, MSL et SSS) ne sont pas compatibles avec la génération de fenêtres datant d'avant décembre 1991 (ex: GGL-1), ni avec le volet roulant.
- Les pare-soleils motorisés (type MSL, MML, SSS) peuvent être placés:
 - sur des fenêtres superposées avec une distance entre les fenêtres de min. 25 cm;
 - sur des fenêtres entourées de panneaux solaires, à condition d'avoir min. 20 cm au-dessus de la fenêtre et min. 10 cm sur chaque côté.
- Pour l'installation de pare-soleil extérieurs MSL et MML:
 - sur une fenêtre ne comportant qu'une référence à 3 chiffres (ex. GGL 606,...), il est nécessaire de commander séparément le kit **ZOZ 238** (prix: 35€ HTVA).
 - sur une fenêtre électrique à ouverture par le bas (type GPU ---- 21), il est nécessaire de commander séparément le kit **ZOZ 229S** (prix: 37€ HTVA).
- Le pare-soleil extérieur manuel (type MHL) n'est pas compatible avec les fenêtres de toit motorisées (électrique

- ou à énergie solaire), ni les volets roulants, ni l'accessoire de ventilation autoréglant ZZZ 214K (voir page 159).
- Pour une fenêtre de toit combinée à l'accessoire de ventilation autoréglant type ZZZ 214K, nous vous conseillons les produits suivants: le pare-soleil extérieur motorisé à énergie solaire (type MSL - voir page 125) ou le pare-soleil extérieur manuel (type MIV - voir page 159).
- L'installation d'un pare-soleil à énergie solaire (types MSL et SSS) sur une fenêtre comportant un moteur à énergie solaire (type KSX 100K) ou sur une fenêtre à énergie solaire (avec un "K" dans la référence), n'est possible qu'à partir d'une largeur de fenêtre de 78 cm et plus. Pour l'installation sur des fenêtres d'une largeur de 55 cm ou 66 cm, un double interrupteur solaire de type **ZOZ 246** doit être ajouté (prix: 60€ HTVA, à commander séparément).
- Nous consulter pour le placement d'un pare-soleil extérieur sur une combinaison de fenêtre avec un élément de façade (type VFE, VFA, VFB, VIU), avec un élément vitré fixe (type GIL, GIU), sur la fenêtre balcon (type GDL), sur la fenêtre d'accès vers une terrasse de toit (type GEL, VEA, VEB, VEC).



Protections extérieures pour fenêtres de toit 2en1 et 3en1

- La fenêtre 2en1 ou 3en1 étant composée d'un seul cadre extérieur, il ne faut commander qu'une seule référence de volet ou pare-soleil. Ex.: pour une fenêtre GGLS **FFK06 2070**, commandez le pare-soleil extérieur occultant avec la référence unique SSSS **FFK06 0000** (2 boîtes de stores seront livrées).



- Les volets roulants de type SSSS, les pare-soleil extérieurs occultants de type SSSS et les pare-soleil de type MSLS à énergie solaire sont uniquement compatibles avec les fenêtres de toit 3en1 et 2en1 produites après mars 2021. Pour les fenêtres STUDIO (type GGLS WK06), livrées avant mars 2021, il est possible d'installer des pare-soleils extérieurs manuels (type MOP, une seule référence).
- Il est nécessaire de commander séparément un (ou deux) double interrupteur(s) solaire(s) de type **ZOZ 246** (prix: 60€ HTVA) pour le placement d'une protection extérieure sur une fenêtre 2en1 ou 3en1, en taille F-K06 ou F-K08, munie d'un moteur à énergie solaire (soit alimentée avec un moteur type KSX 100K ou GGLS -F- 207030A/206630A).
- Pour une fenêtre de toit 2en1 ou 3en1 combinée à l'accessoire de ventilation autoréglant type ZZZ 214K, nous vous conseillons le pare-soleil extérieur motorisé à énergie solaire (type MSLS) avec commande murale sans fil (voir page 125).

Pack Avantage

- DOP ne convient pas pour les fenêtres de toit en polyuréthane GGU, GPU ayant une référence composée de 3 chiffres (ex. GGU 304), ni pour les fenêtres de toit de type GGLS et GPLS.

- DOP est non compatible avec les fenêtres électriques, les fenêtres à énergie solaire, le volet roulant ni avec l'accessoire de ventilation autoréglant ZZZ 214K (voir page 159).

Stores intérieurs pour fenêtre de toit en pente

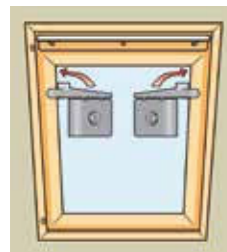

• Il est nécessaire de commander des fixations de store, type **ZOZ 230** (prix: 5€ HTVA) pour le placement d'un store intérieur manuel, électrique ou à énergie solaire sur une fenêtre comportant un code de format à 1 ou 3 chiffres (ex. GGL-1, GGL 606,...). Ces fixations existent aussi en conditionnement de 25 unités, type ZOZ 230x25 (prix: 17€ HTVA).



• L'installation d'un store électrique (24V d.c.) sur une fenêtre manuelle requiert l'unité de contrôle KUX 110 et le placement d'un guide-câble (type **ZOZ 241, 242, 243 ou 244**). Veuillez nous consulter pour plus d'informations.

- Le store manuel est prévu pour la fenêtre manuelle, le store électrique pour la fenêtre motorisée électrique et le store à énergie solaire pour la fenêtre motorisée à énergie solaire ou manuelle.
- Veuillez nous consulter pour la compatibilité de stores intérieurs avec les éléments de façade (type VFE, VFA, VFB, VIU), les éléments vitrés fixes (type GIL, GIU), la fenêtre balcon (type GDL), la fenêtre d'accès vers une terrasse de toit (type GEL, VEA, VEB, VEC).
- Les fenêtres de toit de type GGU, GPU ayant une référence composée de 3 chiffres (ex. GGU 304) sont uniquement compatibles avec un store enrouleur occultant manuel de type DKU (non Duo). Ce store est disponible dans les coloris bleu, beige ou blanc (prix sur demande).
- Les stores électriques (type RML, DML, FML, FMC) ne sont pas compatibles avec la fenêtre de toit électrique à ouverture par le bas (type GPU ---- 21).
- La combinaison d'un pare-soleil extérieur (types MML, MSL, MSLS, SSS, SSSS) ou d'un volet roulant (types SML, SSL, SSLS) avec un store intérieur à énergie solaire (type RSL, DSL, FSL, FSC) doit être gérée de façon à permettre la bonne recharge de la batterie de l'accessoire intérieur.

Stores intérieurs pour fenêtres de toit 2en1 et 3en1

• Les fenêtres 2en1 et 3en1 sont le résultat de l'association, dans un seul cadre fixe, de deux ou trois fenêtres de toit. Chacune de ces fenêtres peut être équipée d'un store intérieur manuel ou d'un store à énergie solaire (selon le code dimensionnel de la fenêtre).

Ex. : pour la fenêtre 3en1 GGLS FFKF08 2070, commandez 3 stores de taille FK08.

Ex. : pour la fenêtre 2en1 asymétrique GPLS FMK06 2070, commandez 1 store de taille FK06 et 1 store de taille MK06.

• Les stores intérieurs électriques ne sont pas compatibles avec les fenêtres de toit 2en1 et 3en1.



Moustiquaires

Dans certains cas, lorsque plusieurs fenêtres de toit sont installées les unes à côté des autres ou que l'habillage intérieur n'est pas placé selon les normes demandées, il vous sera parfois impossible de placer les moustiquaires VELUX. Consultez-nous en cas de doute.



Accessoires pour fenêtre pour toit plat avec dôme ou verre de protection de type ISD

• La combinaison d'un store intérieur plissé à énergie solaire (type FSK) avec un pare-soleil à énergie solaire (type MSG) doit être gérée de façon à permettre la bonne recharge de la batterie de l'accessoire intérieur.

• Le pare-soleil à énergie solaire (type MSG) n'est pas compatible avec la fenêtre pour toit plat avec verre plan, ni pour les fenêtres pour toit plat de types CXP et CSP.



• Afin de garantir la bonne charge des cellules solaires et batteries des accessoires types MSG et FSK, il est déconseillé de les placer sur des fenêtres pour toit plat avec dôme opalin.

• Les accessoires intérieurs (types FSK, FMK et FMG) ne sont pas compatibles avec les fenêtres pour toit plat de type CXP et type CVP 0073U (version manuelle).

Remplacement d'une fenêtre de toit

Remplacer une fenêtre de toit VELUX est plus facile que vous ne le pensez. L'opération peut être réalisée en quatre heures seulement et permet d'améliorer l'efficacité énergétique, le climat intérieur, la luminosité et l'apport d'air frais.

- Des raccordements de remplacement spécifiques et des fenêtres de toit standards de dimensions identiques sont disponibles
- Remplacement en 4 heures seulement
- Montage rapide et facile depuis l'intérieur
- La finition intérieure autour de la fenêtre de toit restera dans la plupart des cas intacte si le remplacement est effectué en respectant les conseils de VELUX

Remplacer sans endommager les finitions intérieures

Les dimensions extérieures de nos fenêtres de toit sont restées inchangées* depuis 1942, ce qui facilite beaucoup leur remplacement.

Chaque fenêtre de toit dispose d'une plaquette d'identification. Grâce aux données reprises sur cette plaquette, vous pouvez retrouver dans le tableau ci-contre quelle fenêtre de toit de la génération actuelle correspond aux dimensions de votre ancienne fenêtre.

Nous avons également conçu des raccordements spécifiques pour le remplacement aisé d'anciennes fenêtres de toit, afin de maintenir la finition intérieure la plus intacte possible.* Voir raccordements de remplacement page 80.

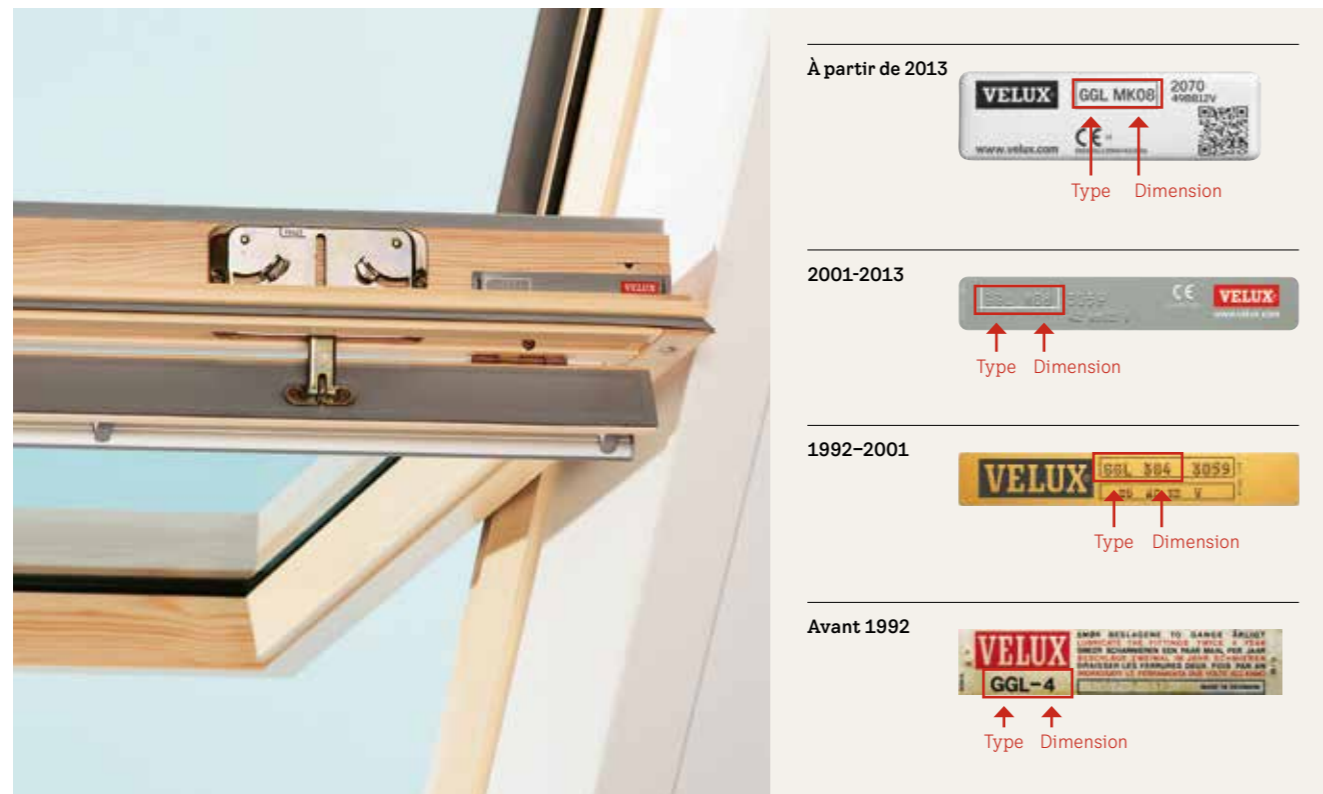

Trouvez dans le tableau de remplacement ci-dessous le nouveau code (en noir, avec la lettre K) correspondant à votre ancienne fenêtre de toit.

Consultez ensuite notre chapitre de produits pour toitures inclinées (pages 25 à 71) afin de choisir votre nouvelle fenêtre de toit: les avantages et caractéristiques y sont décrits en détail.

Dimensions cadre extérieur (L x H) en cm

	55	78	94	114	134
70	0,39 C01 101 9 CK01				
78	0,43 C02 102 CK02				
98	0,54 C04 104 6 CK04	0,76 M04 304 1 MK04			1,31 U04 804 7 UK04
118		0,92 M06 306 14 MK06		1,35 S06 606 4 SK06	
140		1,09 M08 308 2 MK08		1,60 S08 608 10 SK08	1,88 U08 808 8 UK08
160			1,50 P10 410 3 PK10		

Utilisation de notre tableau de remplacement

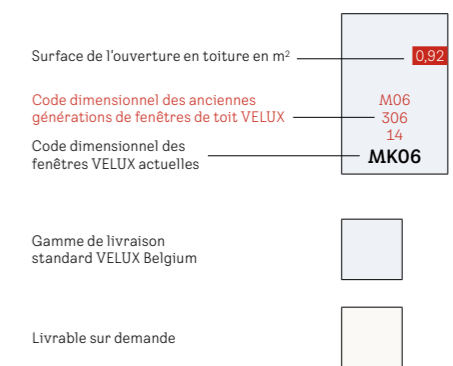

* Nous consulter pour les références 5, 101, 102 et 104 ainsi que pour les fenêtres installées avec un raccordement encastré pour ardoises (type EDN) datant d'avant le 1^{er} mai 2011.

Le système de code des fenêtres VELUX

Toutes les fenêtres VELUX utilisent le système de codes de classification suivant :

GGL MK06 207021

Type de fenêtre	GGL MK06 207021
Taille de fenêtre	GGL MK06 207021
Finition intérieure	GGL MK06 207021
Finition extérieure	GGL MK06 207021
Vitrage	GGL MK06 207021
Système d'ouverture	GGL MK06 207021

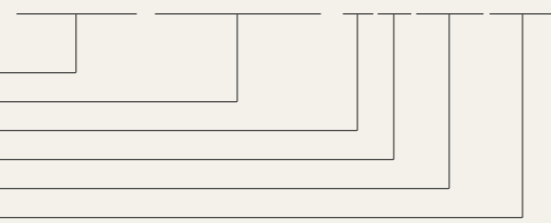

Type de fenêtre

GGL	Fenêtre de toit à ouverture par le haut en bois peint en blanc ou bois verni
GGU	Fenêtre de toit à ouverture par le haut en bois enrobé de polyuréthane laqué blanc
GGLS	Fenêtre de toit 2en1 ou 3en1 à ouverture par le haut en bois peint en blanc
GPL	Fenêtre de toit à ouverture par le bas en bois peint en blanc ou bois verni
GPU	Fenêtre de toit à ouverture par le bas en bois enrobé de polyuréthane laqué blanc
GPLS	Fenêtre de toit 2en1 ou 3en1 à ouverture par le bas en bois peint en blanc
GIU	Élément vitré fixe en bois enrobé de polyuréthane laqué blanc
GIL	Élément vitré fixe en bois peint en blanc ou bois verni
VIU	Élément de façade fixe en bois enrobé de polyuréthane laqué blanc
VFE	Élément de façade en bois peint en blanc ou bois verni, ouverture tombante
GDL	Fenêtre balcon en bois peint en blanc ou bois verni
GEL	Élément supérieur d'accès vers une terrasse de toit à ouverture par le bas en bois peint en blanc ou bois verni
VEA	Élément inférieur d'accès vers une terrasse de toit en bois peint en blanc ou bois verni, charnière à droite
VEB	Élément inférieur d'accès vers une terrasse de toit en bois peint en blanc ou bois verni, charnière à gauche
VEC	Élément inférieur fixe d'accès vers une terrasse de toit en bois peint en blanc ou bois verni
GXL	Fenêtre de toit EXIT à charnières latérales en bois peint en blanc ou bois verni
GXU	Fenêtre de toit EXIT à charnières latérales en bois enrobé de polyuréthane laqué blanc
GTL	Fenêtre de toit EXIT à ouverture par le bas en bois peint en blanc ou bois verni
GTU	Fenêtre de toit EXIT à ouverture par le bas en bois enrobé de polyuréthane laqué blanc

Taille de la fenêtre

Vous trouverez toutes les dimensions dans le tableau des tailles situé à la fin de ce catalogue.

Le code du format des fenêtres de toit, raccords, autres produits d'installation et stores intérieurs correspondants à la dernière génération de fenêtres de toit VELUX contiennent un "K".

Finition intérieure

- 0 Bois enrobé de polyuréthane laqué blanc
- 2 Bois peint en blanc
- 3 Bois vernis

Finition extérieure

- 0 Aluminium gris anthracite (NCS-S7500N)
- 1 Cuivre
- 3 Zinc titane RHEINZINK
- 5 Aluminium noir - Classico

Vitrage

- 70 Double vitrage offrant un grand confort avec toutes les caractéristiques premium, y compris la réduction du bruit de la pluie, le verre feuilleté de sécurité, la protection contre les rayons UV et le verre trempé extra résistant.
- 66 Triple vitrage qui minimise la sensation de froid et bloque les bruits extérieurs pour que vous sentiez bien au chaud et détendu. L'easy-to-clean coating et le revêtement anti-buée offrent des vues plus claires.
- 69 Triple vitrage qui filtre la chaleur des rayons du soleil afin que votre habitation reste plus confortable. L'efficacité thermique élevée permet d'éviter cette sensation de froid qui se dégage d'une fenêtre en hiver.
- 62 Triple vitrage antibruit qui offre une réduction du bruit d'environnement jusqu'à 42 dB et une isolation thermique élevée. Idéal pour les habitations qui nécessitent une protection supplémentaire contre les bruits extérieurs et le froid.

Système d'ouverture

- 21 Fenêtre de toit électrique alimentée par le secteur
- 30 Fenêtre de toit à énergie solaire
- 40 Exutoire de fumée et de chaleur alimenté par le secteur

Le système de code des stores intérieurs VELUX

Tous les stores intérieurs VELUX utilisent le système de codes de classification suivant :

DKL MK06 1085 SWL

Type de store	DKL MK06 1085 SWL
Taille de store	DKL MK06 1085 SWL
Référence couleur / motif	DKL MK06 1085 SWL
Finition 'Slimline' – profilés fins	DKL MK06 1085 SWL
Glissières latérales blanches*	DKL MK06 1085 SWL

DKL MK06 1085 SWL
DKL MK06 1085 SWL
DKL MK06 1085 SWL
DKL MK06 1085 SWL
DKL MK06 1085 SWL

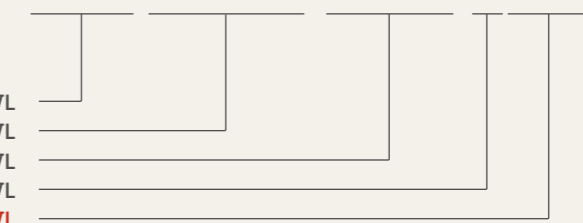

Type de store intérieur

RFL	Store enrouleur tamisant Manuel
RML	Store enrouleur tamisant Électrique
RSL	Store enrouleur tamisant À énergie solaire
DKL	Store enrouleur occultant Manuel
DML	Store enrouleur occultant Électrique
DSL	Store enrouleur occultant À énergie solaire
DFD	Store DUO occultant/tamisant
DKY	Store enrouleur occultant Manuel Nature Collection
RKY	Store enrouleur tamisant Manuel Nature Collection
FHL	Store plissé tamisant Manuel
FML	Store plissé tamisant Électrique
FSL	Store plissé tamisant À énergie solaire
FHC	Store plissé occultant Manuel
FMC	Store plissé occultant Électrique
FSC	Store plissé occultant À énergie solaire
PAL	Store vénitien
DOP	Store enrouleur occultant et pare-soleil extérieur Manuel Pack Avantage
ZIL	Moustiquaire

Taille du store

Le code se trouvant sur la plaquette d'identification de votre fenêtre de toit est celui qui déterminera le code exact du store à commander.

Pour retrouver le code de commande du store parfaitement compatible avec le code format de votre fenêtre, référez-vous au configurateur de stores sur velux.be ou consultez le tableau de compatibilité page 176 et les remarques pages 168 à 171.

Référence couleur / Motif du tissu

Tous nos stores sont certifiés OEKO-TEX® Standard 100 (1076-184 DTI) et ne contiennent pas de substances nocives (STeP by OEKO-TEX® – production durable de textiles).

La reproduction des couleurs imprimées peut être légèrement différente des teintes réelles.

Les échantillons de tissus peuvent être consultés chez les revendeurs VELUX ou commandés sur velux.be

Les motifs imprimés page 137, dans la Kids Collection, sont représentés à titre illustratif. Chaque dessin étant précisément adapté à la dimension de la fenêtre de toit, le rendu des illustrations variera en fonction de cette dimension.

* Finition des glissières

Les stores intérieurs sont disponibles avec des glissières latérales en aluminium brossé ou aluminium blanc (WL).

Pour commander le store avec des glissières latérales blanches, il suffit d'ajouter les lettres "WL" derrière le code couleur (ex: RFL SK06 1086WL).

Versions disponibles

La plupart de nos stores intérieurs sont disponibles en version :

- manuelle
- électrique, alimentation par le secteur
- à énergie solaire

Tableau de compatibilité

Génération de la fenêtre	Code du format de fenêtre	STORES	PARE-SOLEIL EXTÉRIEURS		PARE-SOLEIL EXTÉRIEURS OCCULTANTS	VOLETS ROULANTS
		Stores intérieurs	Manuel (MHL)	À énergie solaire (MSL) et électrique (MML)	À énergie solaire (SSS)	À énergie solaire (SSL) et électrique (SML)
Depuis 2013 Nouvelle génération	CK01	CK01	CK00	CK01	CK01	CK01
	CK02	CK02	CK00	CK02	CK02	CK02
	CK04	CK04	CK00	CK04	CK04	CK04
	CK06	CK06	CK00	CK06	CK06	CK06
	FK06	FK06	FK00	FK06	FK06	FK06
	FK08	FK08	FK00	FK08	FK08	FK08
	MK04	MK04	MK00	MK04	MK04	MK04
	MK06	MK06	MK00	MK06	MK06	MK06
	MK08	MK08	MK00	MK08	MK08	MK08
	PK04	PK04	PK00	PK04	PK04	PK04
	PK06	PK06	PK00	PK06	PK06	PK06
	PK08	PK08	PK00	PK08	PK08	PK08
	PK10	PK10	PK00	PK10	PK10	PK10
	SK01	SK01	SK00	SK01	SK01	SK01
	SK06	SK06	SK00	SK06	SK06	SK06
	SK08	SK08	SK00	SK08	SK08	SK08
	UK04	UK04	UK00	UK04	UK04	UK04
	UK08	UK08	UK00	UK08	UK08	UK08
Depuis 2001 V21	C01	C01	CK00	CK01	CK01	CK01
	C02	C02	CK00	CK02	CK02	CK02
	C04	C04	CK00	CK04	CK04	CK04
	C06	C06	CK00	CK06	CK06	CK06
	F06	F06	FK00	FK06	FK06	FK06
	F08	F08	FK00	FK08	FK08	FK08
	M04	M04	MK00	MK04	MK04	MK04
	M06	M06	MK00	MK06	MK06	MK06
	M08	M08	MK00	MK08	MK08	MK08
	P04	P04	PK00	PK04	PK04	PK04
	P06	P06	PK00	PK06	PK06	PK06
	P08	P08	PK00	PK08	PK08	PK08
	P10	P10	PK00	PK10	PK10	PK10
	S01	S01	SK00	SK01	SK01	SK01
	S06	S06	SK00	SK06	SK06	SK06
	S08	S08	SK00	SK08	SK08	SK08
	U04	U04	UK00	UK04	UK04	UK04
	U08	U08	UK00	UK08	UK08	UK08
Entre 1992 et 2000 VES	101	101	100	CK01		CK01
	102	102	100	CK02		CK02
	104	104	100	CK04		CK04
	206	206	200	FK06		FK06
	304	M04	MK00	MK04		MK04
	306	M06	MK00	MK06		MK06
	308	M08	MK00	MK08		MK08
	404	P04	PK00	PK04		PK04
	406	P06	PK00	PK06		PK06
	408	P08	PK00	PK08		PK08
	410	P10	PK00	PK10		PK10
	601	S01	SK00	SK01		SK01
606	S06	SK00	SK06		SK06	
608	S08	SK00	SK08		SK08	
804	U04	UK00	UK04		UK04	
808	U08	UK00	UK08		UK08	
Avant 1992 VKI	9	C01	CK00			9
	6	C04	CK00			6
	5	5	5			5
	1	M04	MK00			MK04
	14	M06	MK00			MK06
	2	M08	MK00			MK08
	3	P10	PK00			PK10
	31	P04	PK00			PK04
4	S06	SK00			SK06	
10	S08	SK00			SK08	
7	U04	UK00			UK04	
8	U08	UK00			UK08	

Référez-vous aux pages 168 à 171 pour garantir une compatibilité parfaite entre votre store et votre fenêtre de toit.





Guide des dimensions et remplacement

Notre vaste gamme de dimensions standards répond à la plupart des exigences. Vous retrouverez les prix des dimensions colorées en bleu dans ce catalogue. Vous pouvez retrouver les prix des tailles colorées en gris par le biais de notre configurateur de prix sur velux.be

Utilisation de notre guide des dimensions

Type de fenêtre de toit VELUX ——— GGL GPU
 Surface de l'ouverture en toiture en m² ——— 0,92
 Code dimensionnel des anciennes générations de fenêtres de toit VELUX ——— 14 306 M06
 Code dimensionnel des fenêtres VELUX actuelles ——— MK06

Gamme de livraison standard VELUX Belgium 

Livrable sur demande 

Vous voulez remplacer votre fenêtre de toit VELUX existante?

Utilisez le guide des dimensions pour trouver le code de votre fenêtre actuelle et le code de remplacement.

Chaque fenêtre de toit possède sa **carte d'identité**.

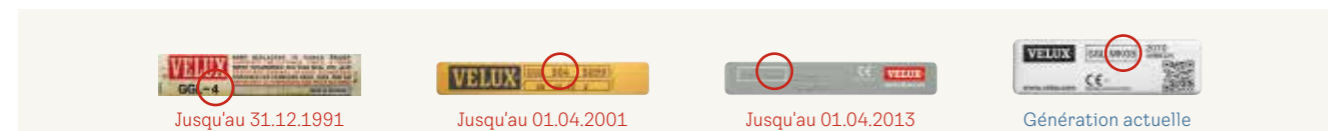

GGL MK08 2070

Type de fenêtre de toit ———
 Code dimensionnel de la fenêtre de toit ———
 Finition intérieure ———
 Finition extérieure ———
 Type de vitrage ———

Fenêtres de toit 2en1 et fenêtres de toit 3en1

Dimensions cadre extérieur (L x H) en cm

	127	139	151	155	188
118	GGLS GPLS FFK06 1.50	GGLS GPLS FMK06* 1.64	GGLS GPLS MMK06 1.78	GGLS GPLS FPK06* 1.83	GGLS GPLS FFKF06 2.22
140	GGLS GPLS FFK08 1.78	GGLS GPLS FMK08* 1.95	GGLS GPLS MMK08 2.11	GGLS GPLS FPK08* 2.17	GGLS GPLS FFKF08 2.63

* Pour les versions asymétriques, vue de l'extérieur de la toiture, la fenêtre la moins large se trouvera toujours à droite.

Éléments de façade

Dimensions cadre extérieur (L x H) en cm

	78	94	114	134
60	VFE VIU VFA VFB M31 P31 MK31 0.47	VFE VIU VFA VFB P31 PK31 0.56	VFE VIU VFA VFB S31 SK31 0.68	VFE VIU VFA VFB U31 UK31 0.80
95	VFE VIU VFA VFB M34 MK35 0.74	VFE VIU VFA VFB P34 PK35 0.89	VFE VIU VFA VFB S34 SK35 1.08	VFE VIU VFA VFB U34 UK35 1.27
115	VFE VIU VFA VFB M36 MK36 0.90	VFE VIU VFA VFB P36 PK36 1.08	VFE VIU VFA VFB S36 SK36 1.31	VFE VIU VFA VFB U36 UK36 1.54
137	VFE VIU VFA VFB M38 MK38 1.07	VFE VIU VFA VFB P38 PK38 1.29	VFE VIU VFA VFB S38 SK38 1.56	VFE VIU VFA VFB U38 UK38 1.84

Fenêtres balcon

Dimensions cadre extérieur (L x H) en cm

	78	94	114
252	(MK10) 1.76	(PK10) 2.37	(SK10) 2.87
	(MK34) MK19	(PK34) PK19	(SK34) SK19

Éléments vitrés fixes

Dimensions cadre extérieur (L x H) en cm

	66	78	94	114	134
92	GIL GIU FK34 0.61	GIL GIU M34 MK34 0.72	GIL GIU P34 PK34 0.86	GIL GIU S34 SK34 1.05	GIL GIU U34 UK34 1.23

Puits de lumière, Ø 35

ø, cm

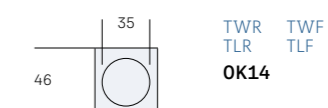

L'apport idéal de lumière

Pour un confort optimal, nous recommandons que la surface totale des ouvertures en toiture représente au moins 20% de la superficie de votre pièce.

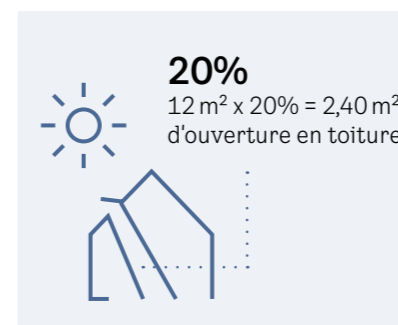

2x plus de lumière

Pour une même surface vitrée, les fenêtres de toit apportent 2x plus de lumière qu'une fenêtre verticale.



Fenêtres de toit en pente

Dimensions cadre extérieur (L x H) en cm

	47	55	66	78	94	114	134
55					GGL 425 P25 PK25 0,52		
62				GGL M27 MK27 0,48			
70		GGL 9 101 C01 CK01 0,39				GGL 601 S01 SK01 0,80	
78		GGL GGU 102 C02 CK02 0,43					
98	GGL 064 804 BK04 0,46	GGL GGU 6 104 C04 CK04 0,54	GGL GGU 204 F04 FK04 0,65	GGL GPU 1 304 M04 MK04 0,76	GGL GPU 31 404 P04 PK04 0,92		GGL GPL GGU 7 804 U04 UK04 1,31
118		GGL GGU C06 CK06 0,65	GGL GGU 206 F06 FK06 0,78	GGL GPU 14 306 M06 MK06 0,92	GGL GPU (065) 406 P06 PK06 1,11	GGL GPU 4 606 S06 SK06 1,35	
140			GGL GPU F08 FK08 0,92	GGL GPU 2 308 M08 MK08 1,09	GGL GPU 408 P08 PK08 1,32	GGL GPU 10 608 S08 SK08 1,60	GGL GPU 8 808 U08 UK08 1,88
160				GGL GPU 13 310 M10 MK10 1,25	GGL GPU 3 410 P10 PK10 1,50	GGL GPU 610 S10 SK10 1,82	GGL GPU 810 U10 UK10 2,14
180				GGL 312 M12 MK12 1,40			

Verrières Espace 4 ou 6

Dimensions cadre extérieur (L x H) en cm

	168	200	240	248
	4 x MK06	4 x PK06	4 x SK06	6 x MK06
267	4,49	5,34	6,41	6,62

Terrasse de toit

Dimensions cadre extérieur (L x H) en cm

	78
136	GEL 308 M08 1,06
109	VEA VEB VEC 335 M35 0,85

Fenêtres tabatières

Dimensions cadre extérieur (L x H) en cm

	46	49,5	54
55		GVR 3K2	
61	VLT 0000		
76			GVO
80		GVR 3K3	
83			GVT 103

Fenêtres pour toit plat

Dimensions cadre extérieur (L x H) en cm

	60	80	90	100	120	150	200
60	CFP CVP CFJ CVJ 060060 0,36		CFJ CVJ CFU CVU 090060 0,54				CFU CVU 200060 1,20
80		CFP CVP CFJ CVJ 080080 0,64				CFU CVU 150080 1,20	
90	CFP CVP 060090 0,54		CFP CVP CFJ CVJ 090090 0,81		CFJ CVJ CFU CVU 120090 1,08		
100			CFP CVP CXP CFJ CVJ 100100 1,00			CFJ CVJ CFU CVU 150100 1,50	CFJ CVJ CFU CVU 200100 2,00
120		CFP CVP CXP 090120 1,08			CFP CVP CXP CFJ CVJ 120120 1,44		CFU CVU 150120 1,80
150			CFP CVP 100150 1,50			CFP CVP CFJ CVJ 150150 2,25	

Puits de lumière pour toit plat, Ø 35

ø, cm

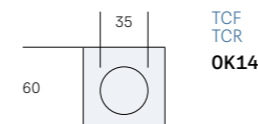

Une lumière directe

Avec des fenêtres pour toit plat, la lumière arrive de manière centrale dans votre pièce. Cela permet d'amener une lumière plus directe et d'empêcher la formation de coins sombres.

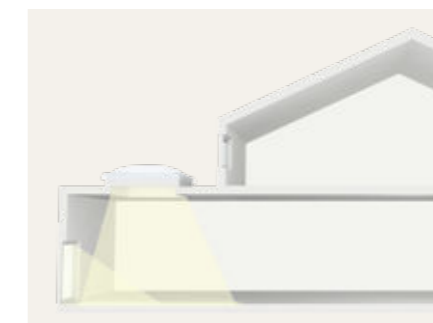

VELUX Belgium
Bd de l'Europe 121
1301 Bierges (Wavre)
Tél.: +32 10 42 09 09
www.velux.be

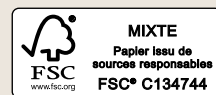

Prix sous réserve de modifications sans préavis et sous réserve d'erreurs d'impression. © 2024 VELUX GROUP © VELUX. LE LOGO VELUX ET TO-HOMECONTROL SONT DES MARQUES DÉPOSÉES ET UTILISÉES SOUS LICENCE PAR LE GROUPE VELUX.